

CIRCO  
かんたんマスク 仕様書



♪ 材料 ♪

B布(フロード、シーキング、ダブルガーゼがおすすめ)

A布(ダブルガーゼがおすすめ)

5mm幅のゴム(またはウーリースピンテープ)

※サンプルは5~8歳用で、ウーリースピンテープを片方26cm使用

※着用される方のサイズの合わせて調整してください。

家庭用ミシンで  
製作できます

\* 縫い始める前に \*

- パーツの確認。
- 生地は水通してから使用しましょう。
- 合印は、ノッチもしくはチャコペンで  
印を付けておきましょう。

CIRCO  
かんたんマスク

縫い代について  
cm指定のない部分の縫い代は全て10mmになります。  
その他は指定されたcmで製作してください。

縫い代はロックミシンもしくはジグザグミシンで  
処理してください。

① A、Bの布の表を内側にして合わせ、  
端を1cm幅で縫う

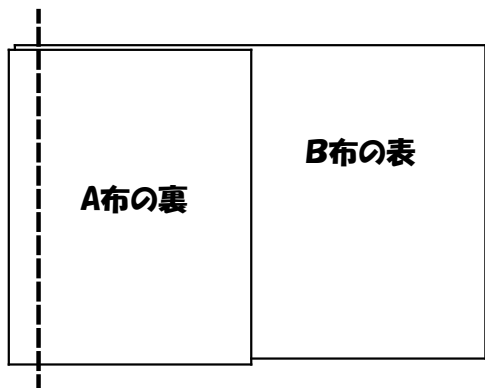

② ①で縫い終わったA、Bの布を裏側にする。

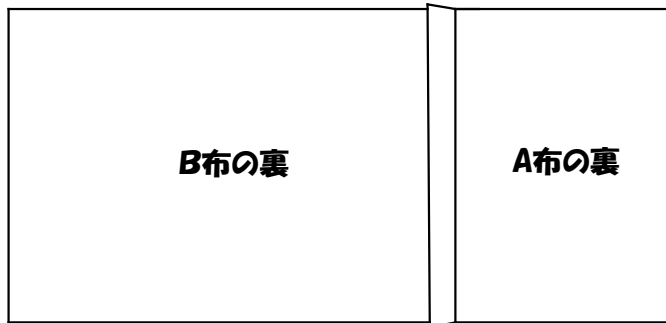

①の縫い代はB布側に倒してアイロンをかける

③ 中心に向かって横に折ってアイロン



④ A布とB布の境目から  
1cmのところ(★)までB布を折る

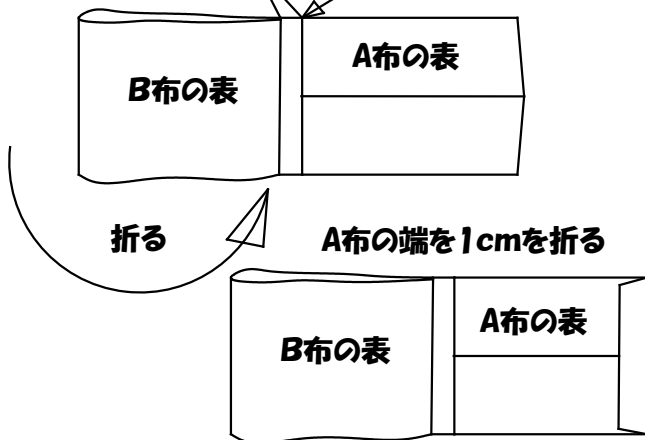

⑤ ④で折ったB布の端の場所からA布を折る

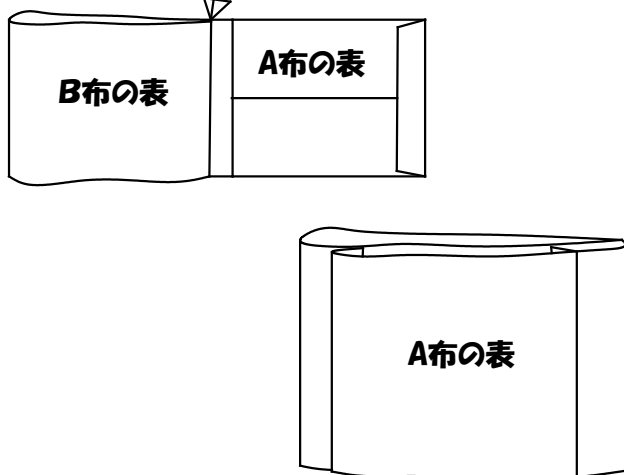

⑥ 待ち針で止めて縫う。  
反対側も端から1cmを縫って、端にゴムを通して完成!

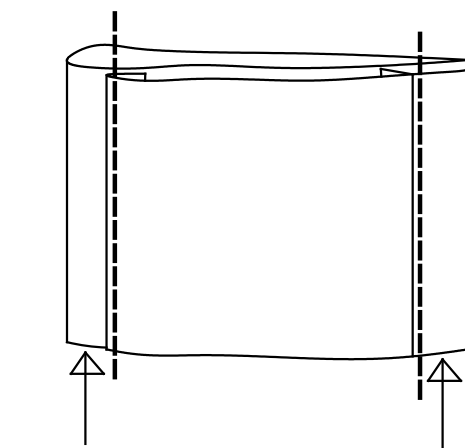

ゴムを入れて縛り、縛った玉は中に入れる。

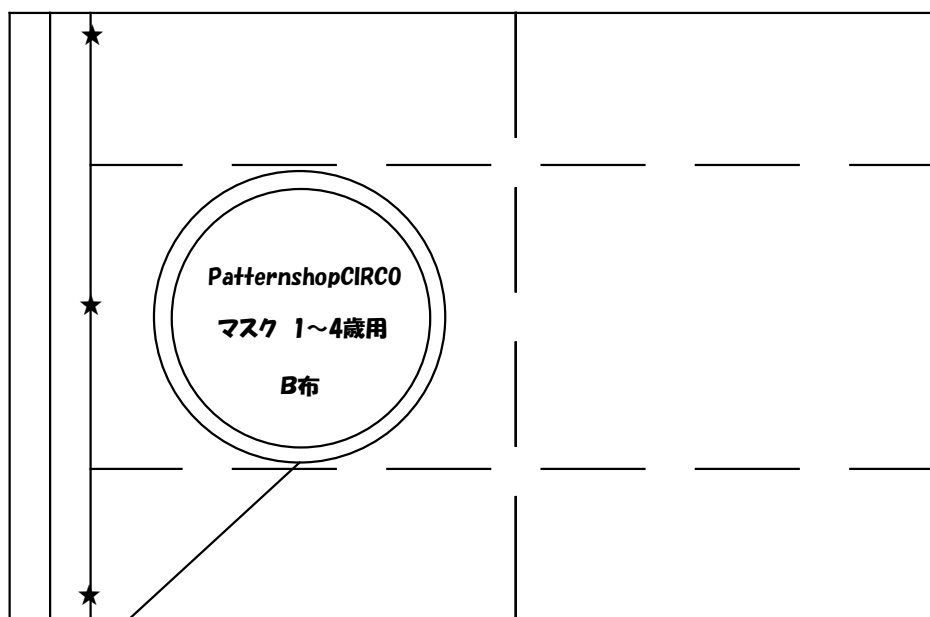

**B布のこの部分が、マスクをしたときに正面に来ます  
柄の参考にしてください**



**5~8歳用を3年生が着用しています。**

**PatternshopCIRC0**

**ヌメク 1~4歳用**

**A布**

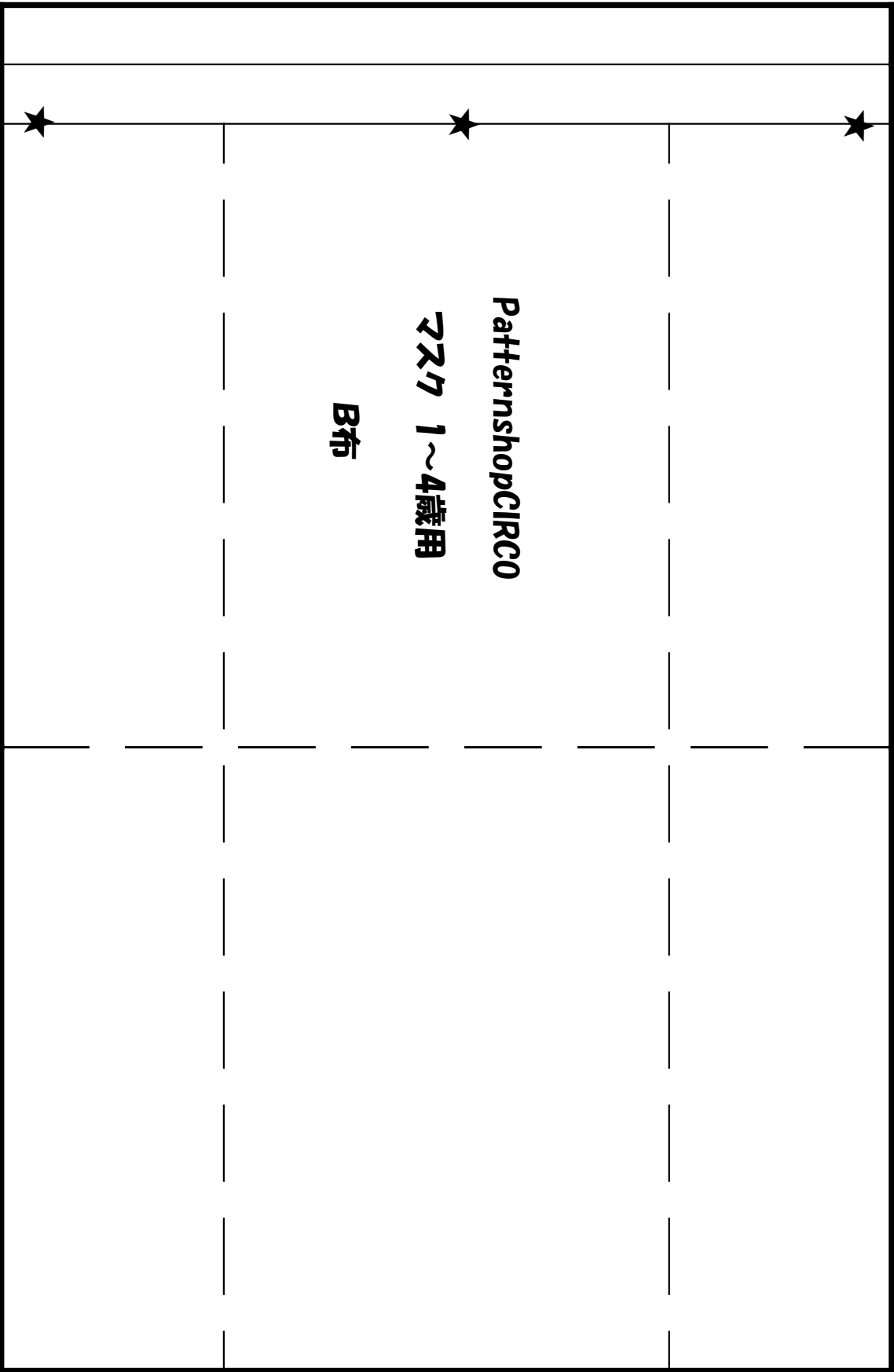

**PatternshopCIRCO**

**ヌメク 5～8歳用**

**A布**

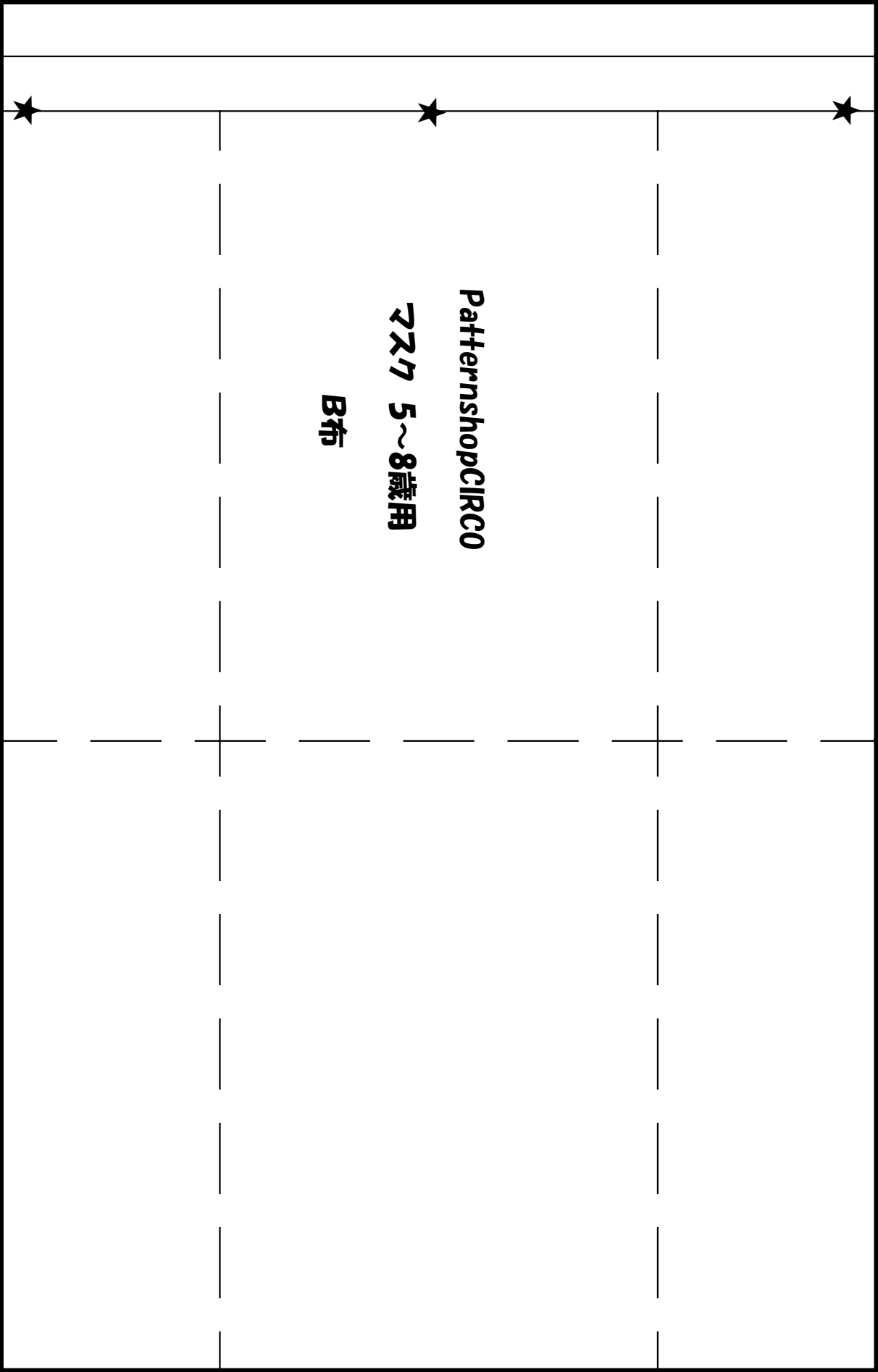

PatternshopCIRC0

ヌメク 5~8歳用

B布

**PatternshopCIRCO**

**ㄗㄨㄗ 8~12歳用**

**A布**





PatternshopCIRC0

ヌメク 8~12歳用

B布

**PatternshopCIRCO**

**マスク LADYS**

**A布**

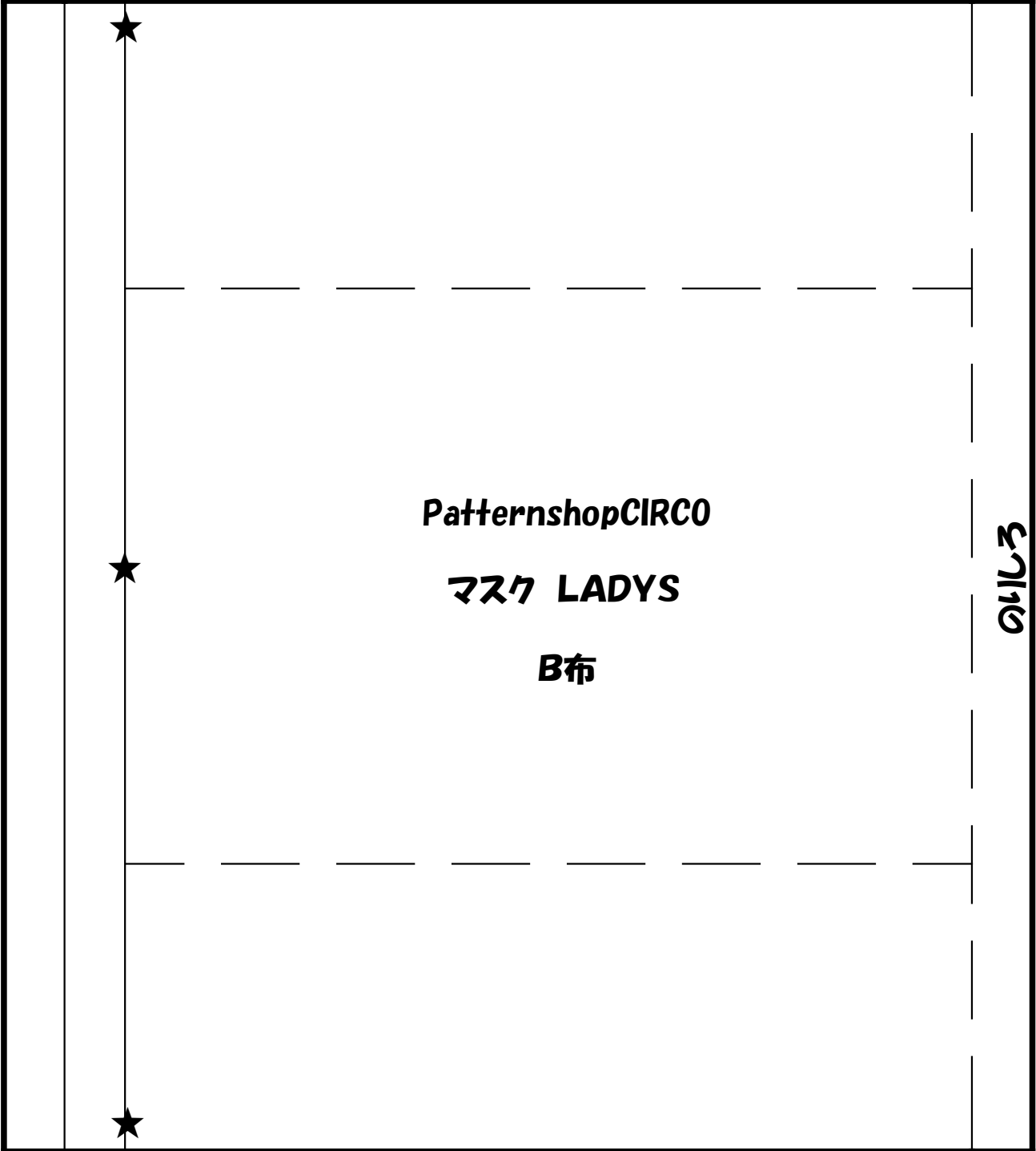

**PatternshopCIRCO**

**マスク LADYS**

**B布**

01110

貼付

**PatternshopCIRCO**

**マスク LADYS**

**B布**

**PatternshopCIRCO**

**マスク MENS**

**A布**

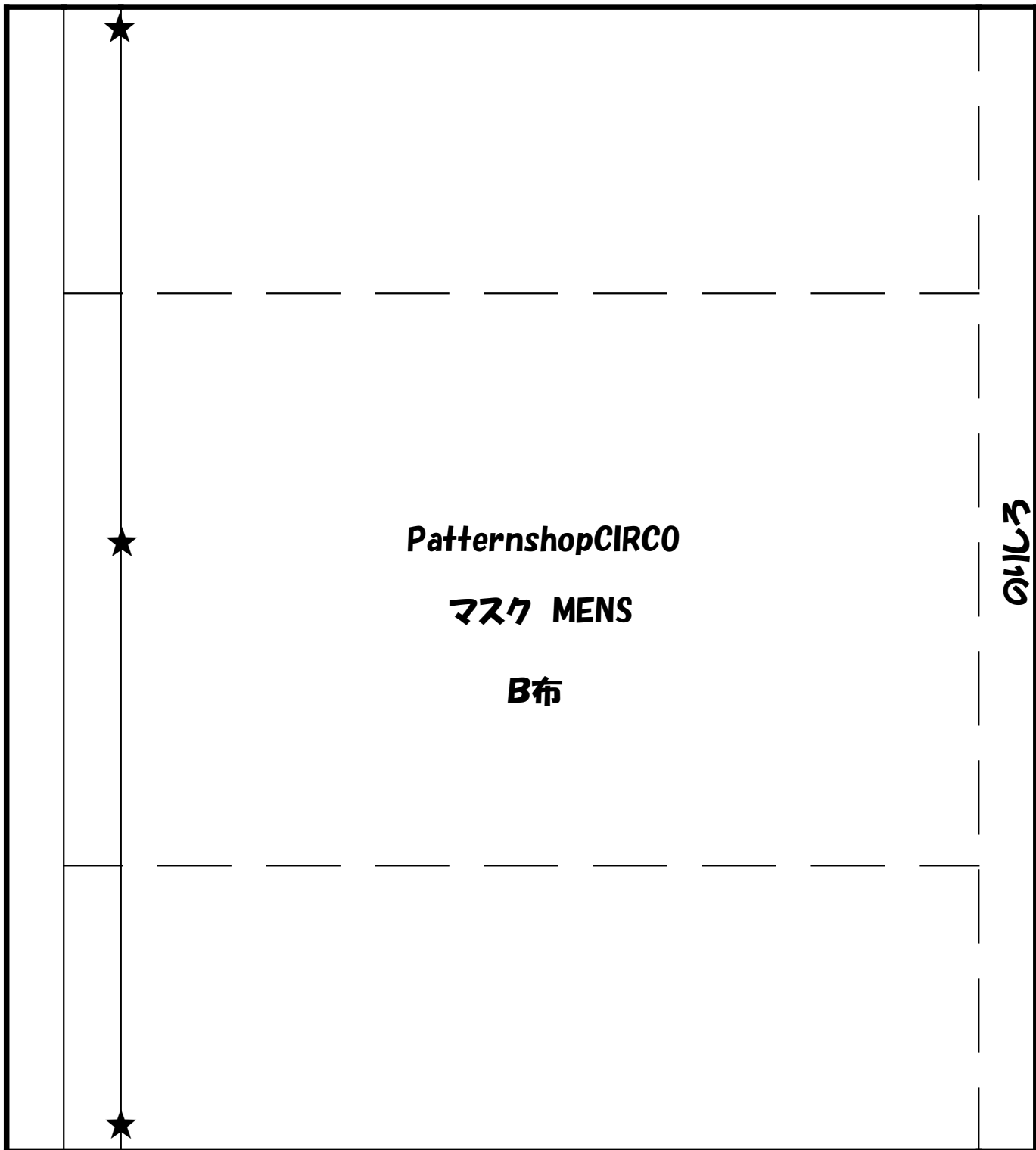

PatternshopCIRCO

マスク MENS

B布

のしろ

貼付

PatternshopCIRCO

マスク MENS

B布