

いつものTシャツ-裁断参考図

生地幅160cmを「輪」にして裁断

MENS-S 裁断参考図 襟リブはサイズ表参照

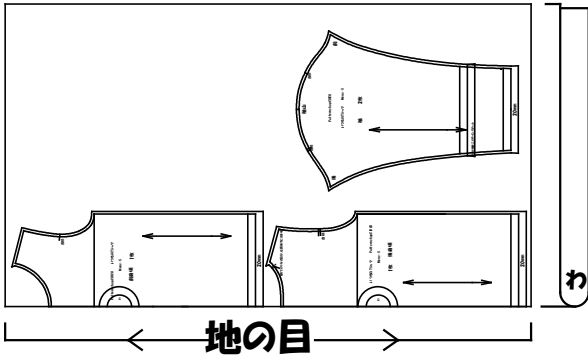

MENS-L 裁断参考図 襟リブはサイズ表参照

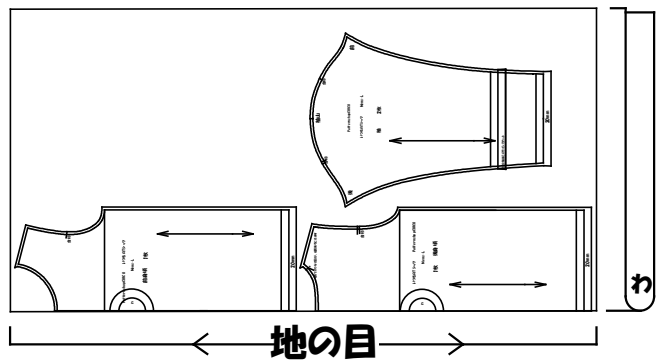

MENS-M 裁断参考図 襟リブはサイズ表参照

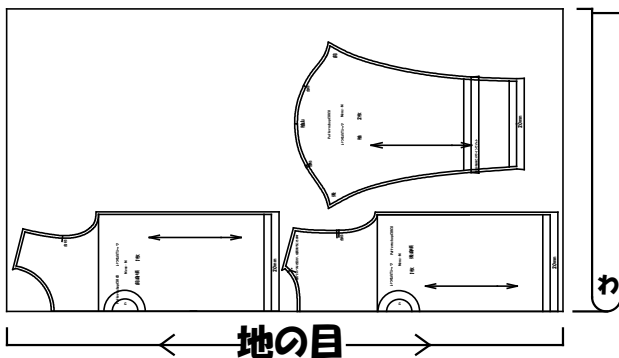

MENS-LL 裁断参考図 襟リブはサイズ表参照

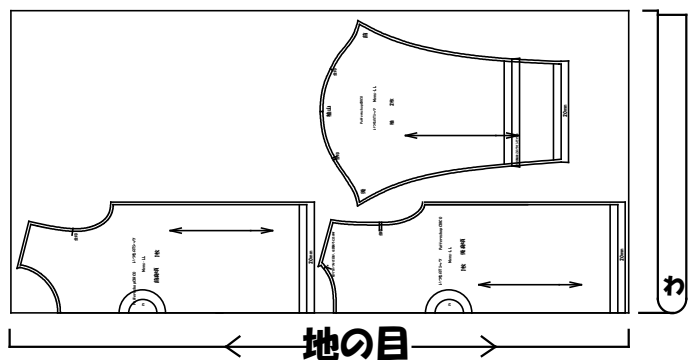

CIRCO / 無料配信 いつものTシャツ A4版

A4 28枚
貼り合わせ箇所～30箇所

MENSサイズ共通 5パーツ
前身頃・後身頃・袖・襟/フ・半袖

貼り合わせ図

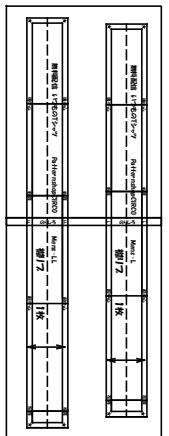
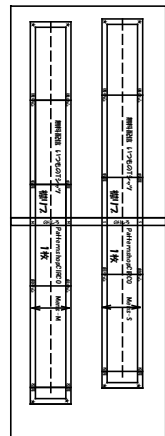
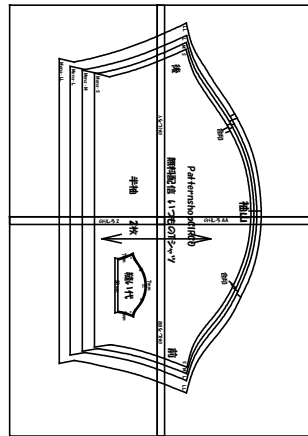
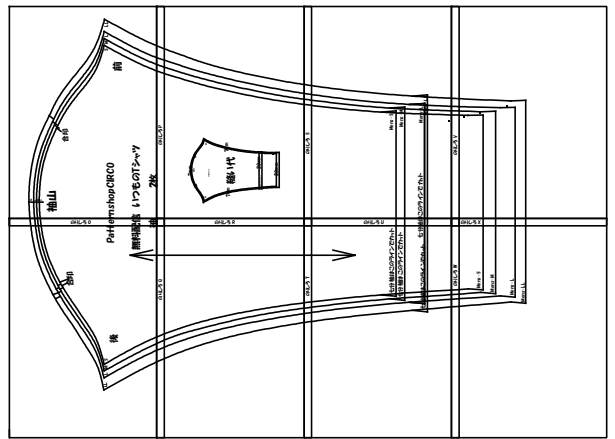
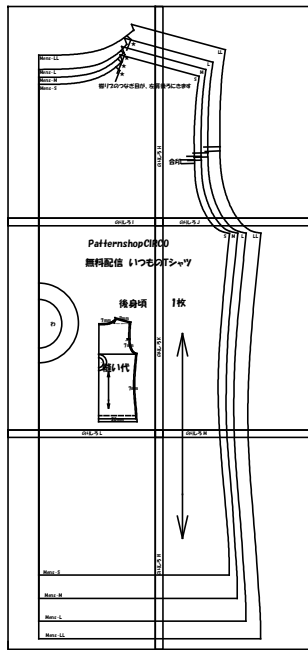
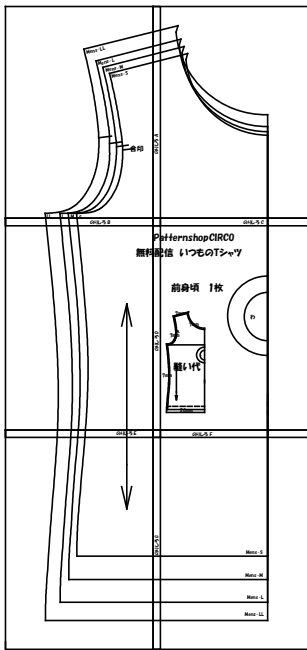

サイズ・用尺表

	身長	着丈	半袖丈	袖丈	身幅	用尺 160cm幅	フ用尺
MENS-S	155	63	18	56	49	140	10×48
MENS-M	165	67	19	58	51	150	10×50
MENS-L	175	71.5	20	61	54	155	10×51
MENS-LL	180	75	22	63	57	162	10×53

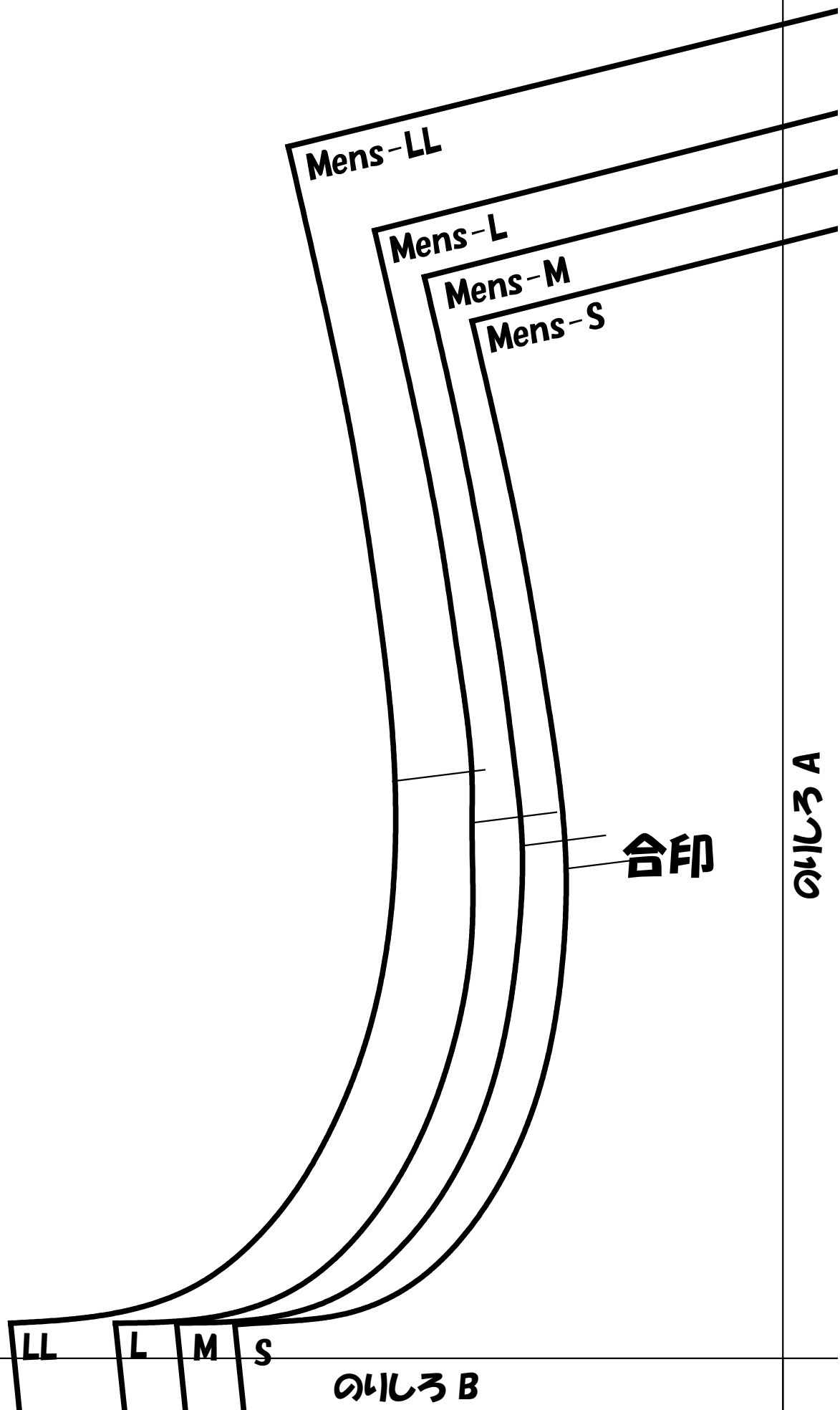

貼付付 A

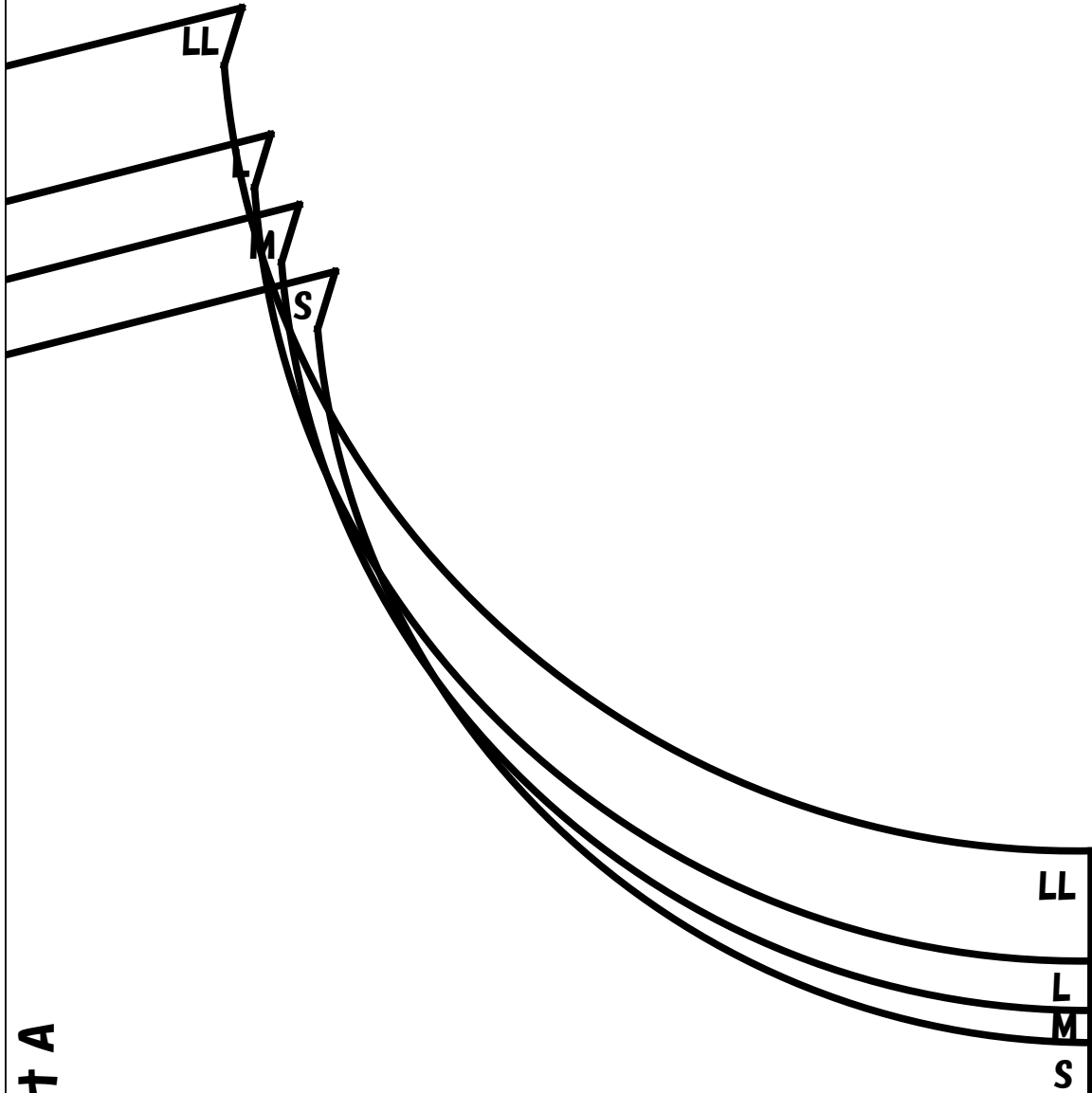

のしる C

貼付 B

P

無料面

のしろ D



のしろ E

PatternshopCIRCO

配信 いつものTシャツ

前身頃 1枚

貼い付け D

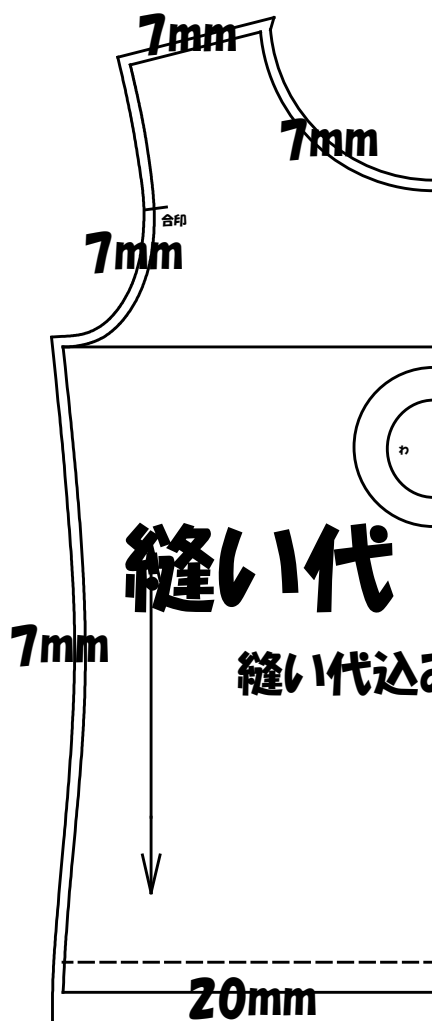

縫い代込みの型紙になっています

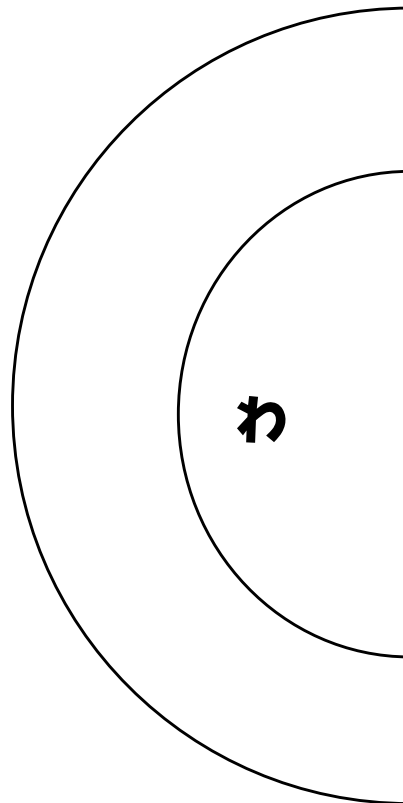

貼付 E

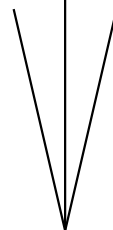

01130

貼付 F

貼付 G

Mens - S

Mens - M

Mens - L

Mens - LL

Mens-LL

Mens-L

Mens-M

Mens-S



襟17.5のつなぎ目が、左肩行

H
のしろH

のしろI

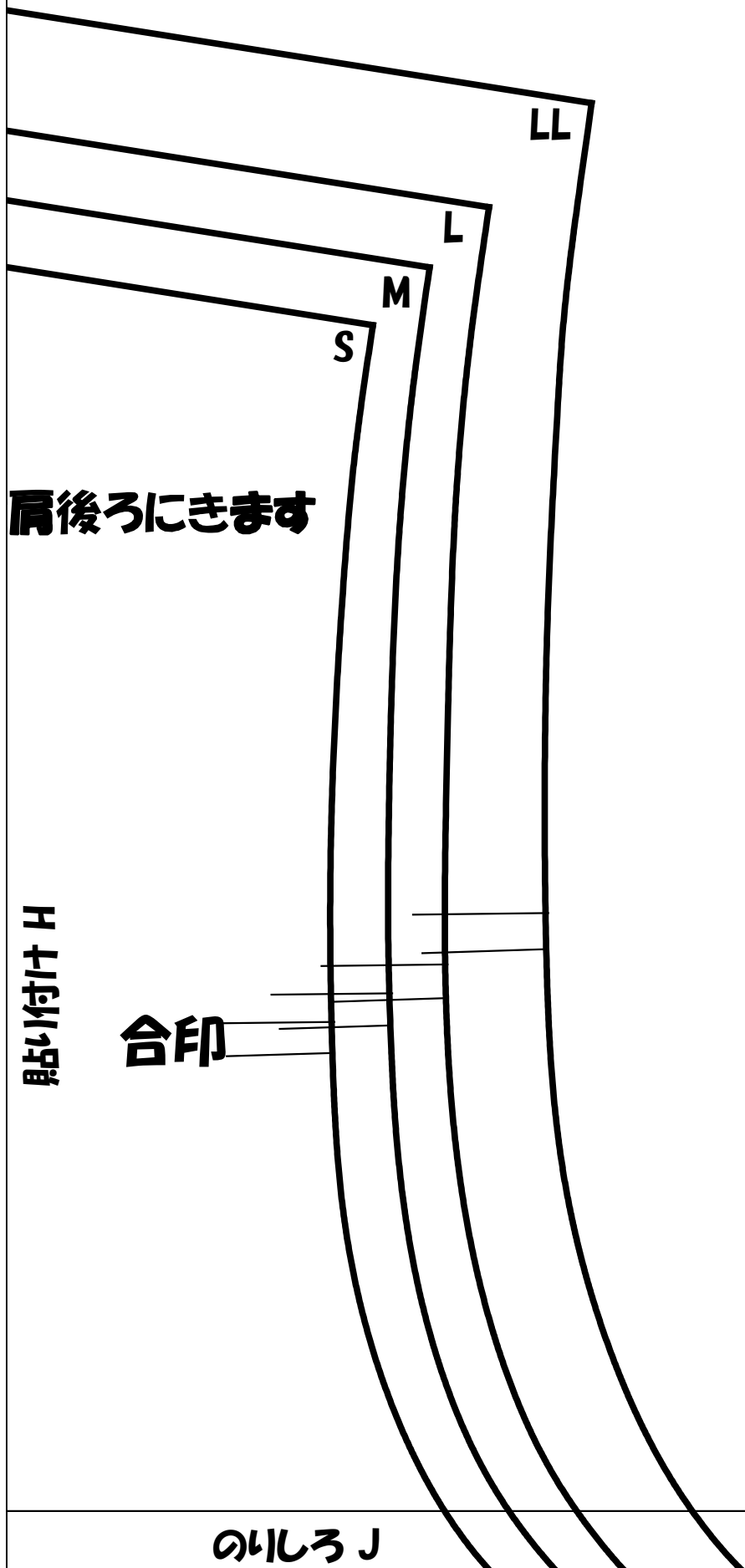

LL

L

M

S

肩後ろにきます

貼付H

合印

のしろ J

貼り付け！

PatternshopCIRC

無料配信 いつもの

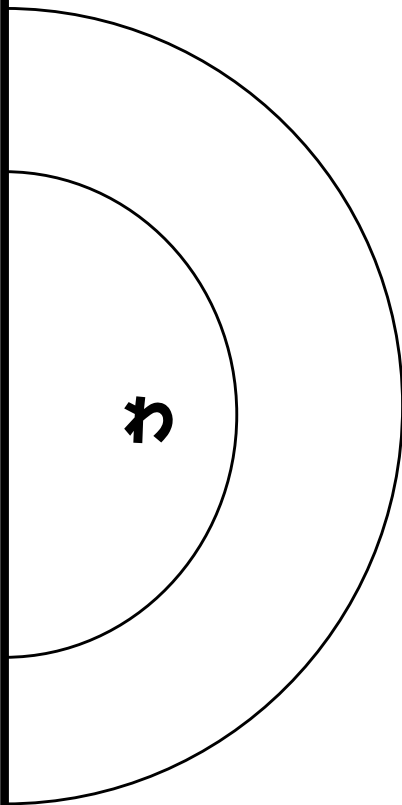

後身頃

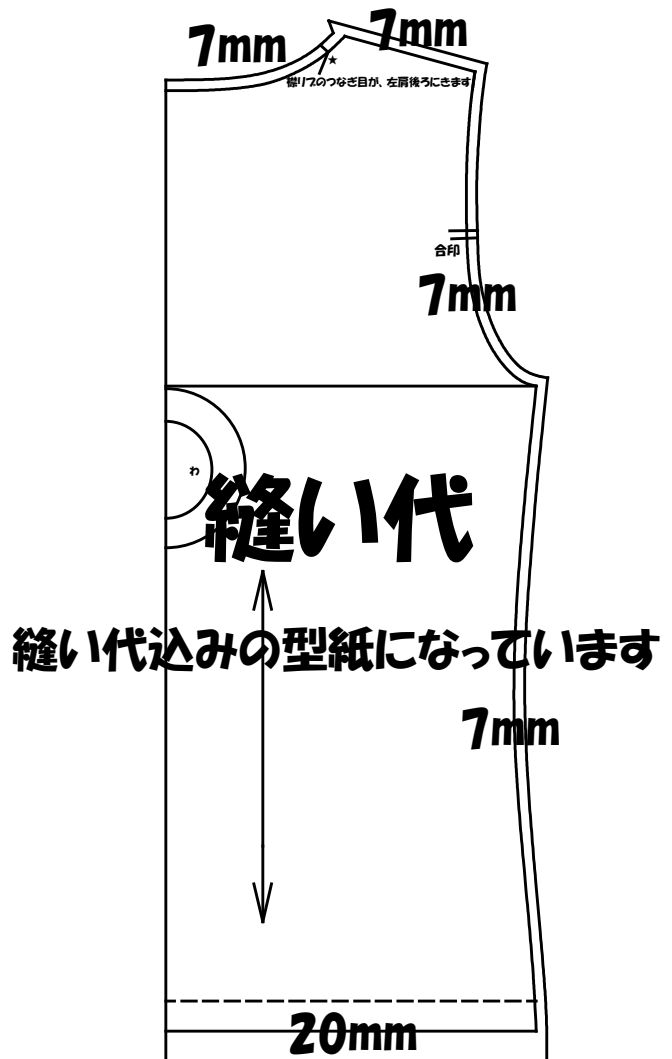

のしろK

のしろL

貼付け J

RCO

のTシャツ

S

M

L

LL

1枚

貼付け K

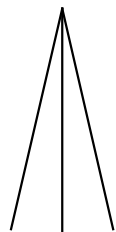

のしる M

貼付 L

Mens-S

のしる N

Mens-M

Mens-L

Mens-LL

貼付 M

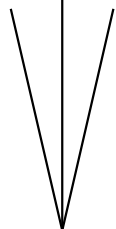

貼付 N

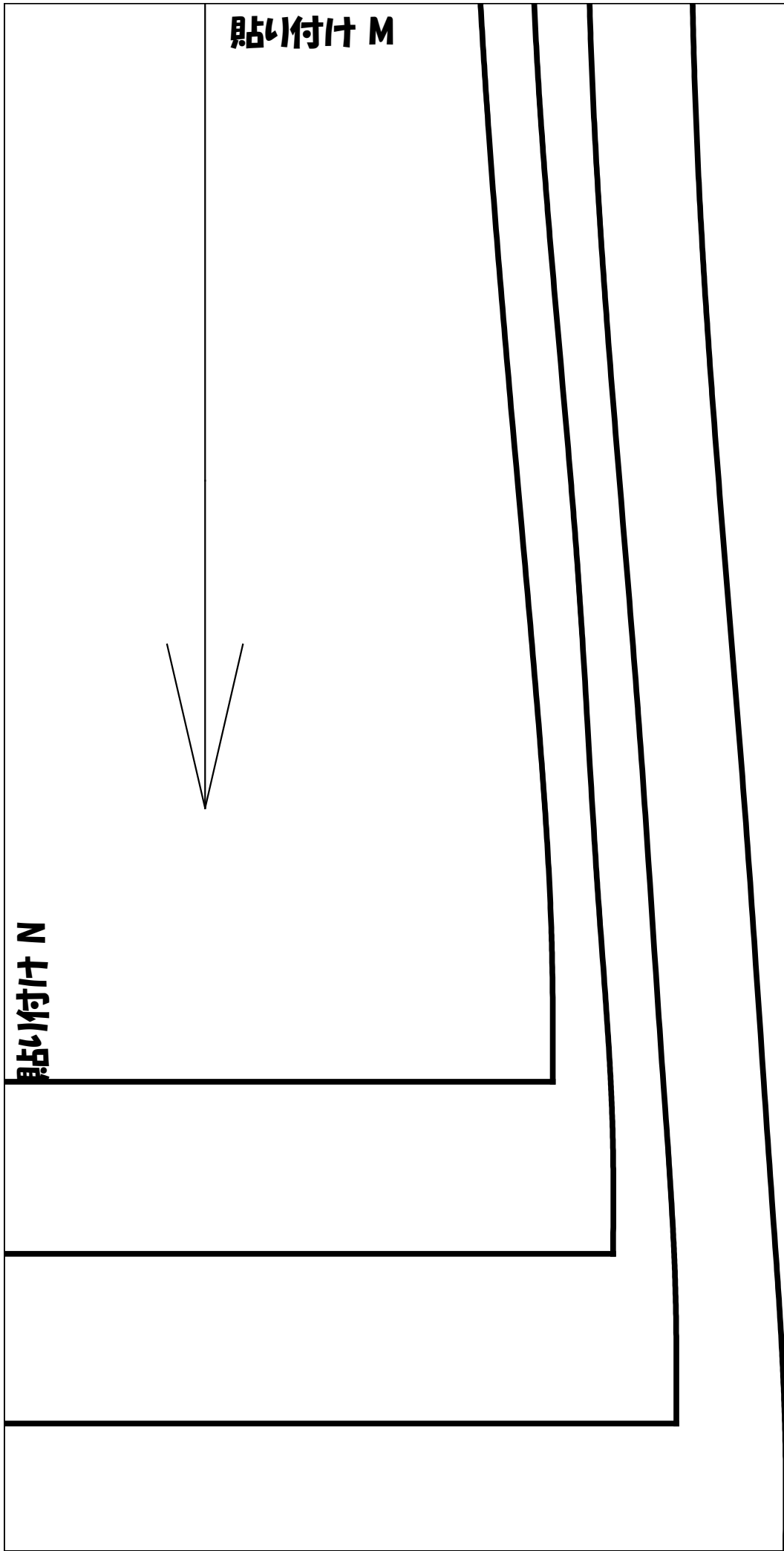

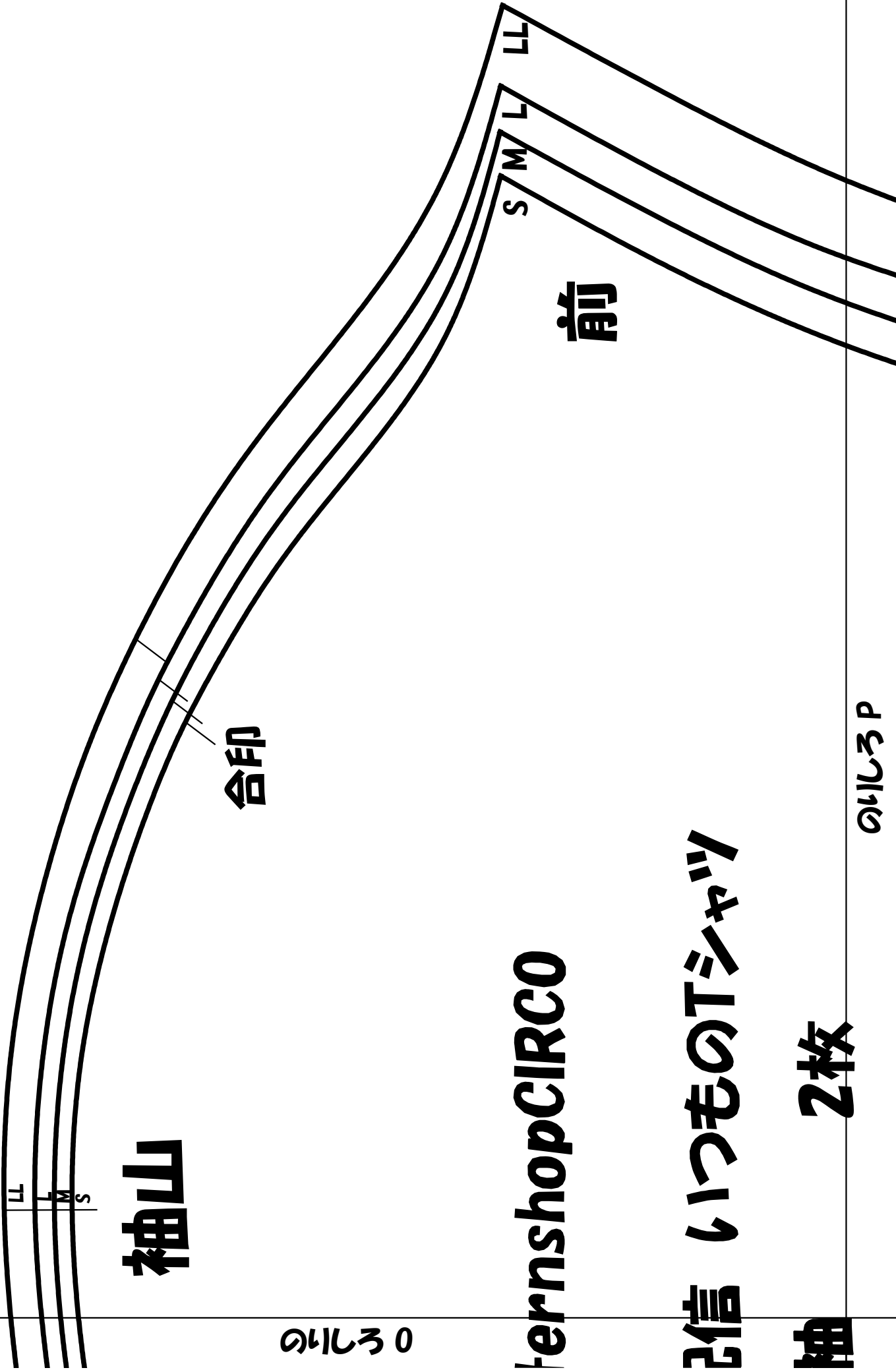

袖山

合印

前

LL
L
M
S

S
M
L
LL

のいしろ 0

ternshopCIRCO

2信 いつものTシャツ

袖 2枚

のいしろ P

貼り付け P

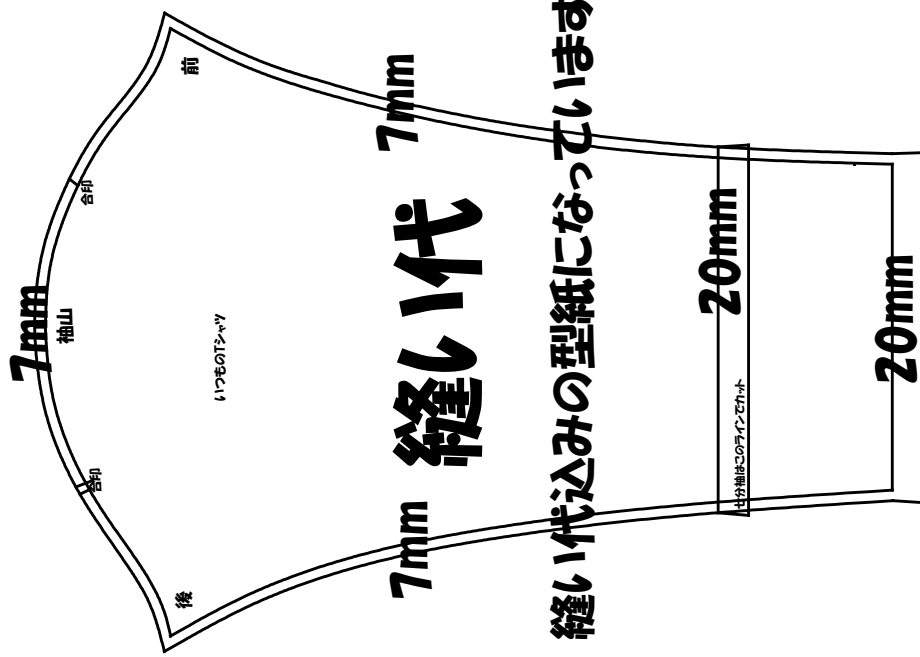

縫い代込みの型紙になります

のしろ R

のしろ S

貼付付 S

のいしろ U

Mens - S

Mens - M

袖はこのラインでカット

Mens - L

Mens - LL

のいしろ V

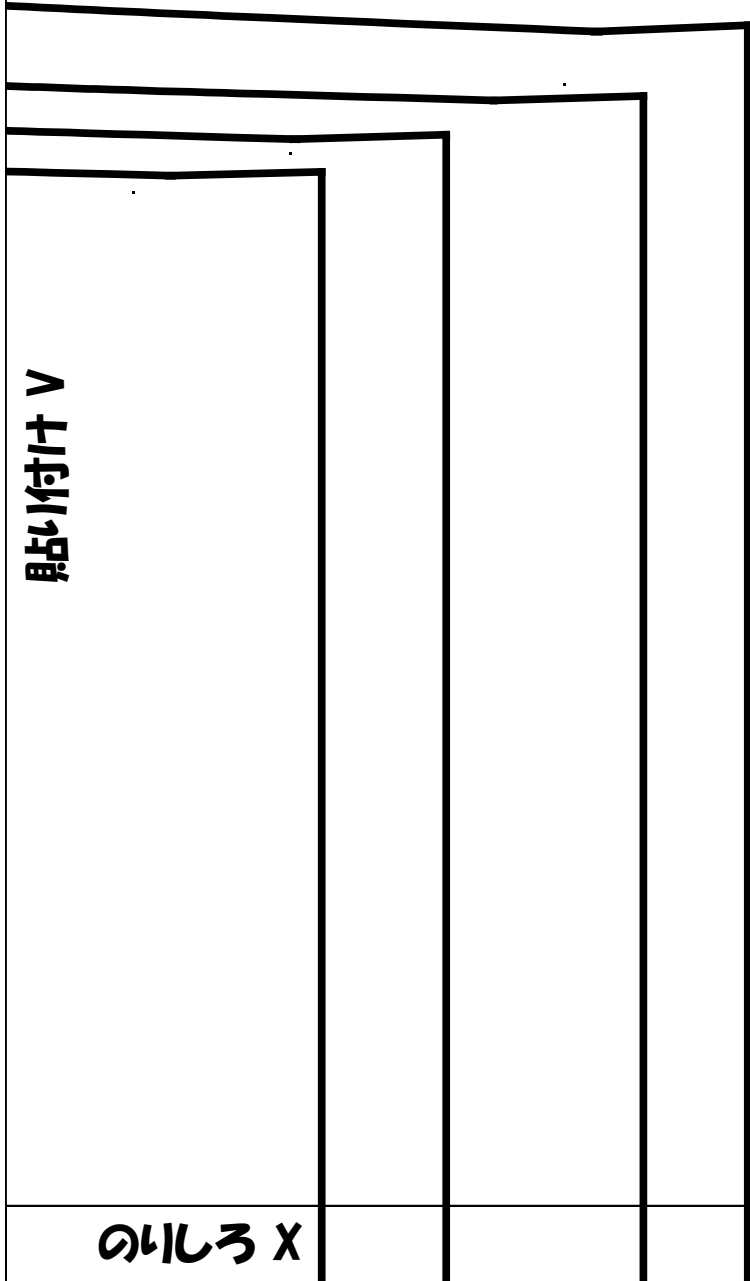

貼付用 V

のしる X

貼り付け 0

Pattern

無料配信

袖

合印

後

S

M

L

LL

のりろQ

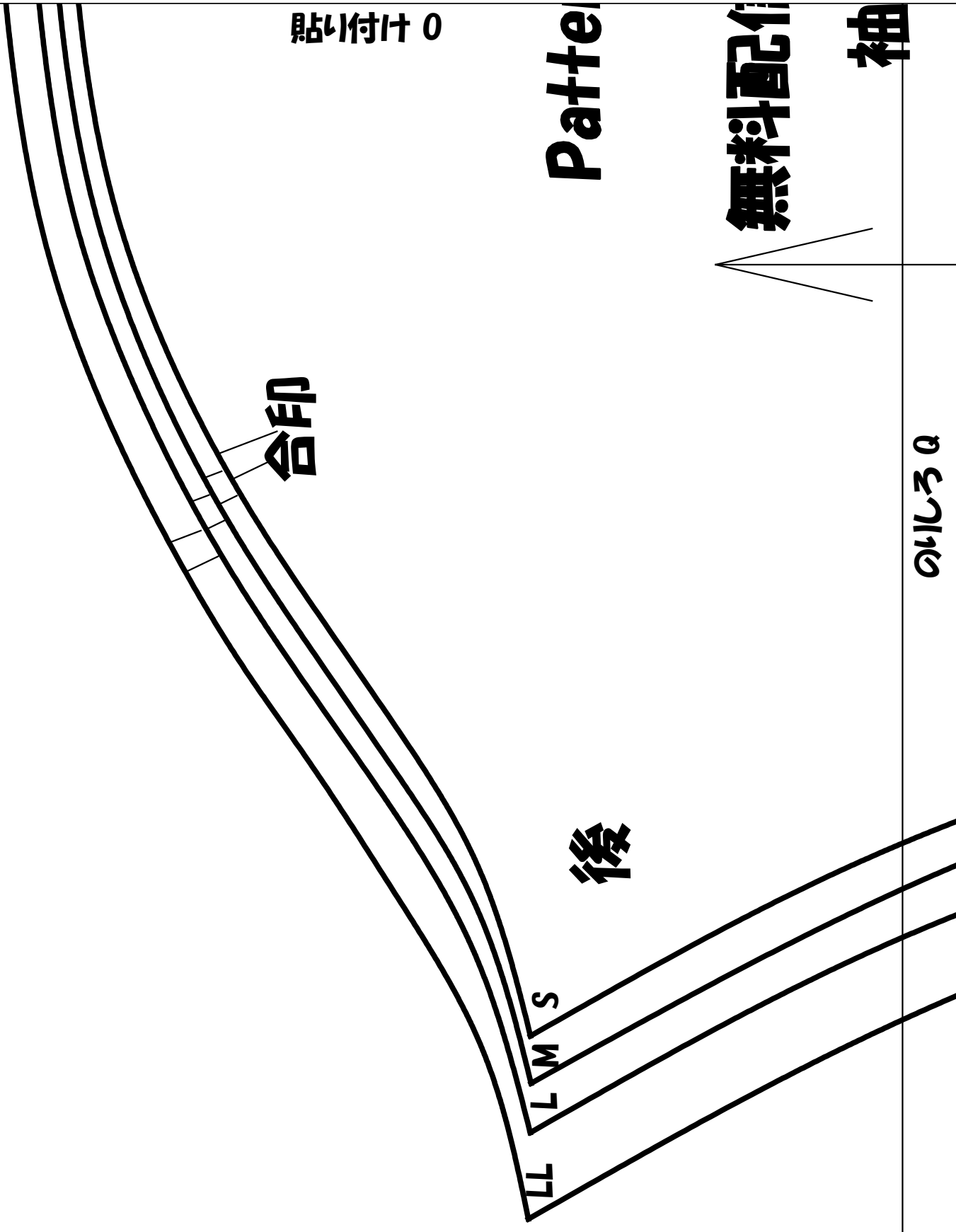

貼い付け R

貼い付け Q

のしる T

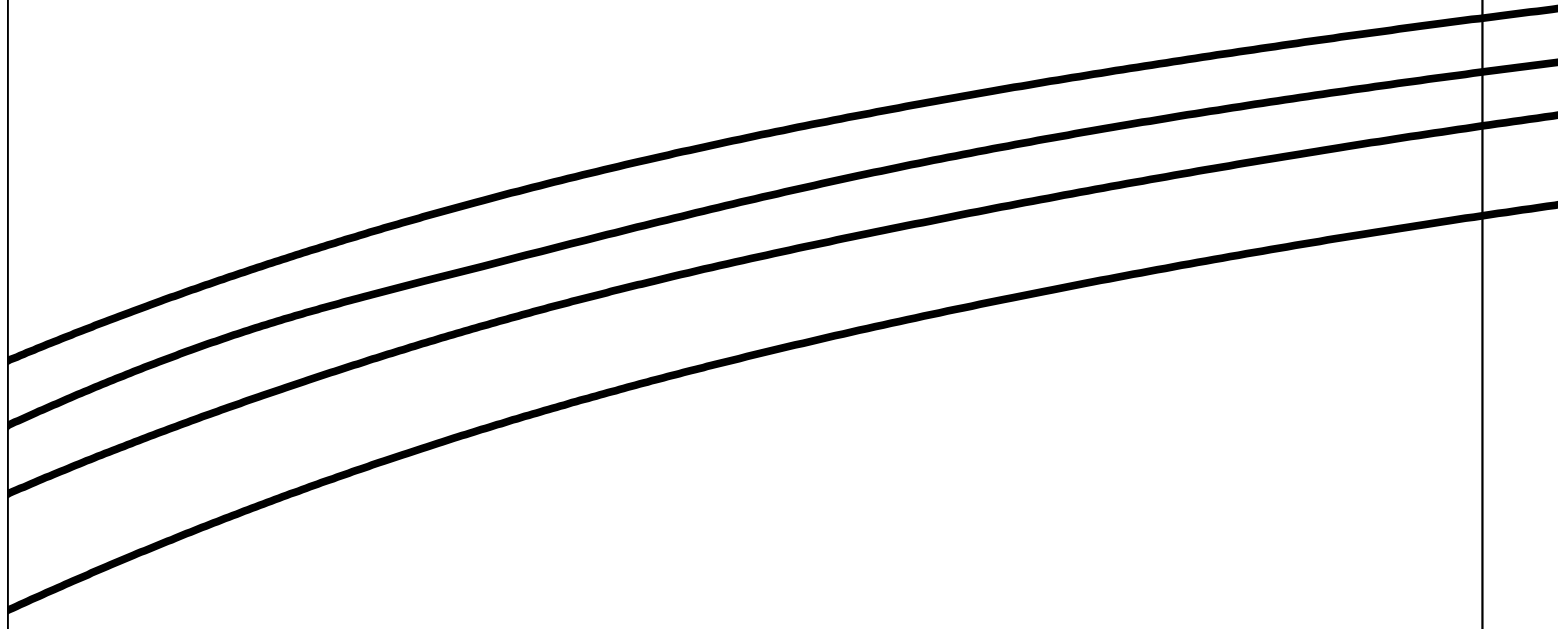

貼い付け T

貼い付け U

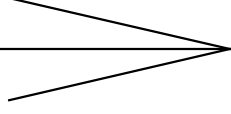

七分袖はこのラインでカット

七分袖はこのラインでカット

七分袖はこのラインでカット 七分袖は

のしろ W

貼付付 W

貼付付 X

Mens - S

Mens - M

Mens - L

Mens - LL

01116

半袖

2 01116

2

Mens-S

Mens-M

Mens-L

Mens-LL

袖山

合印

後

LL

L

M

S

Patternshop

無料配信 いっ毛

貼付付 Y

のしろ AA

2枚

2枚付け

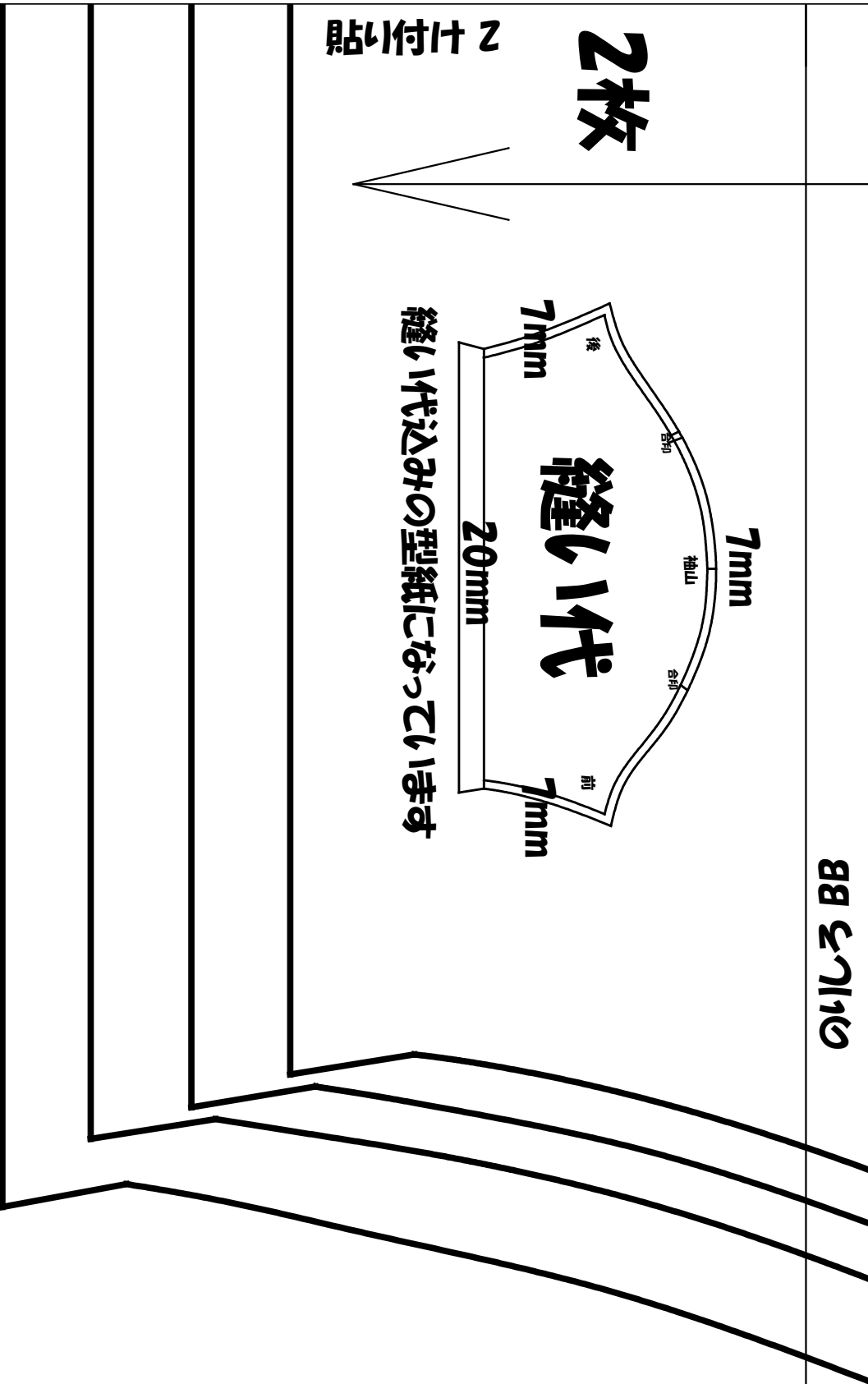



貼付付 AA

POCIRCO

モトシヤツ

合印

貼付付 BB

前

S

M

L

L

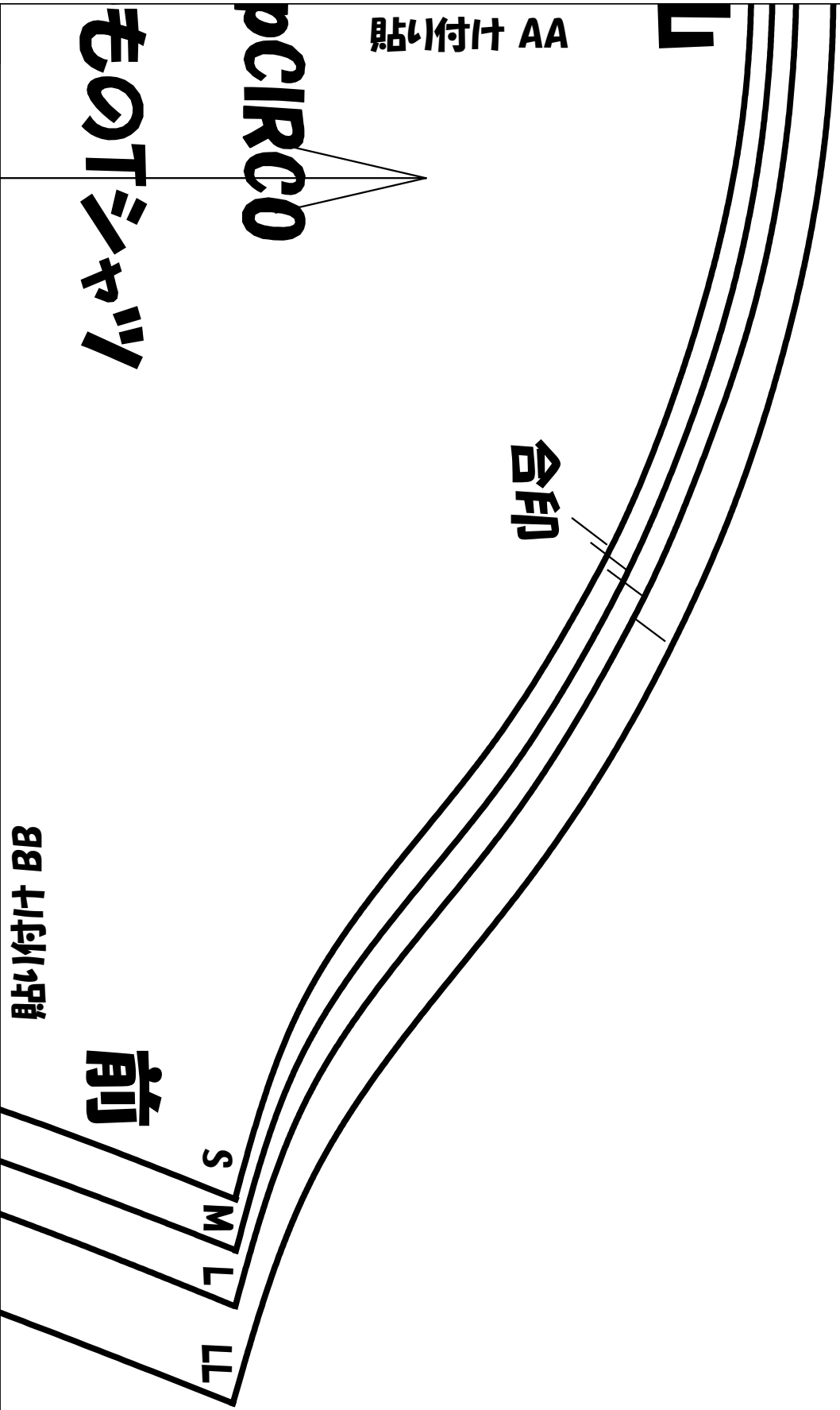



後中心

右肩

S

無料配信 いつものTシャツ

襟1/2

5716



後中心

右肩

S



後中心

右肩

M

無料配信 いつものTシャツ

襟1/2

5716



後中心

右肩

M

