

◆布地の裁断参考図◆

160cm幅のニット生地を使用した場合の裁断図。
襟リブはサイズ表参照。高さ8cm×各サイズの長さ。

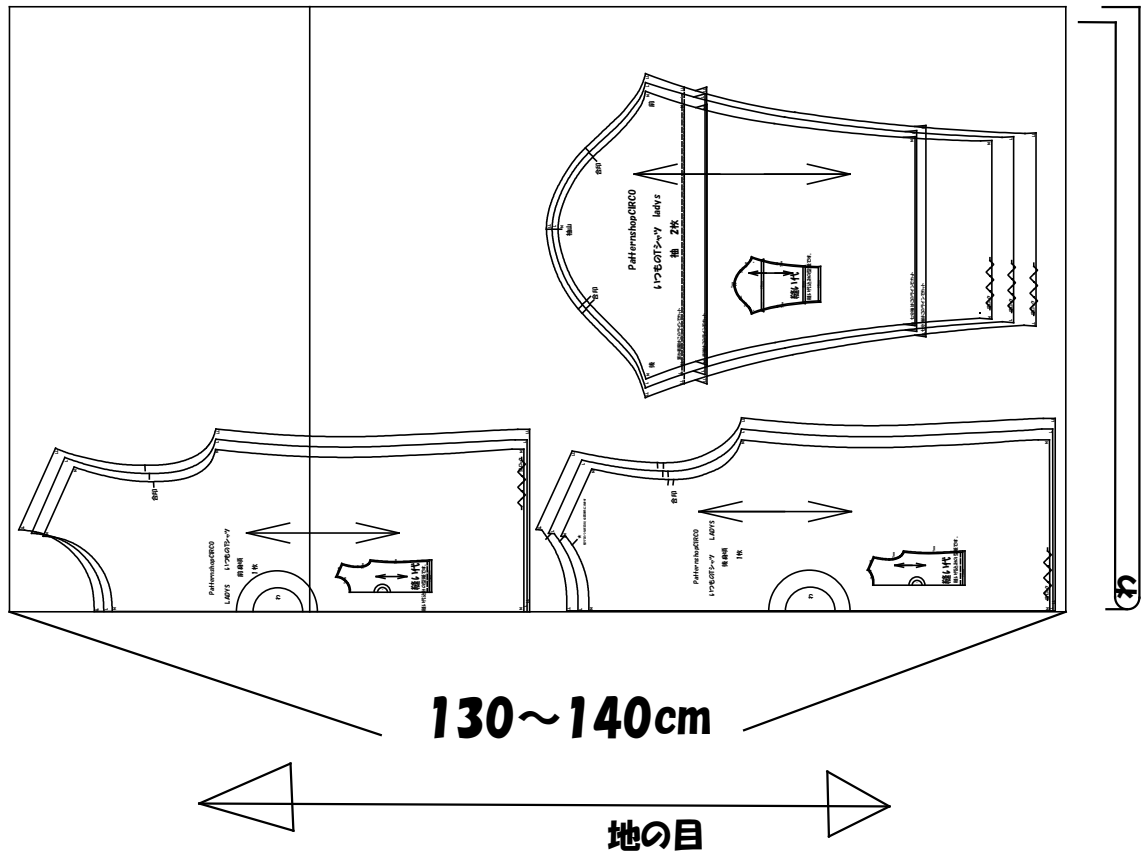

CIRCO / 無償配信 いつものTシャツA4

LADYS-M/L/LL 重ね書き

A4 16枚

貼り合わせ箇所~16箇所

LADYS共通 4パーツ

前身頃・後身頃・袖・襟1/2

◆貼り合わせ図◆

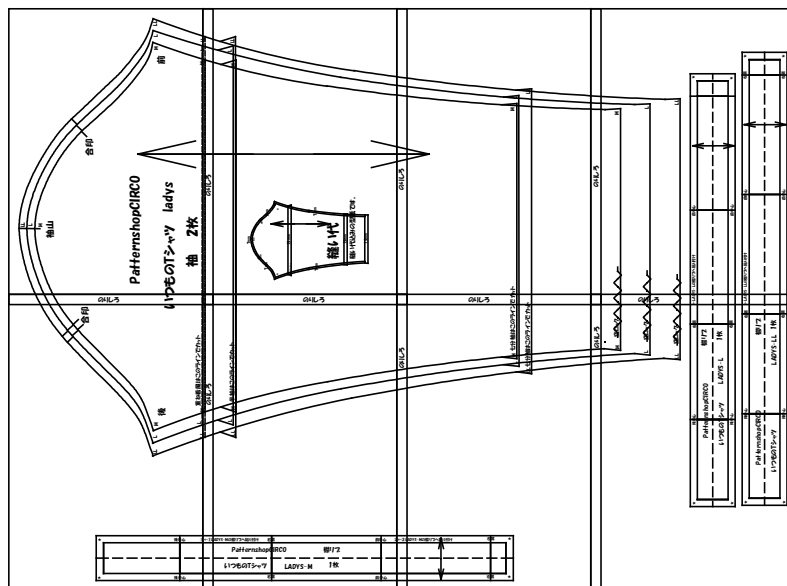
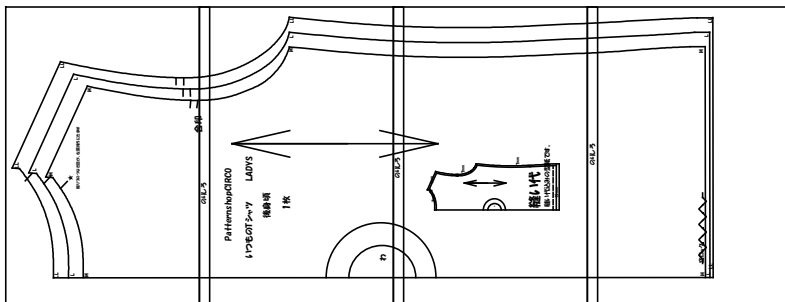
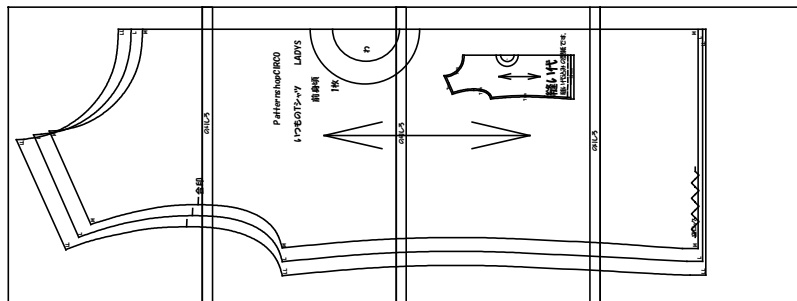

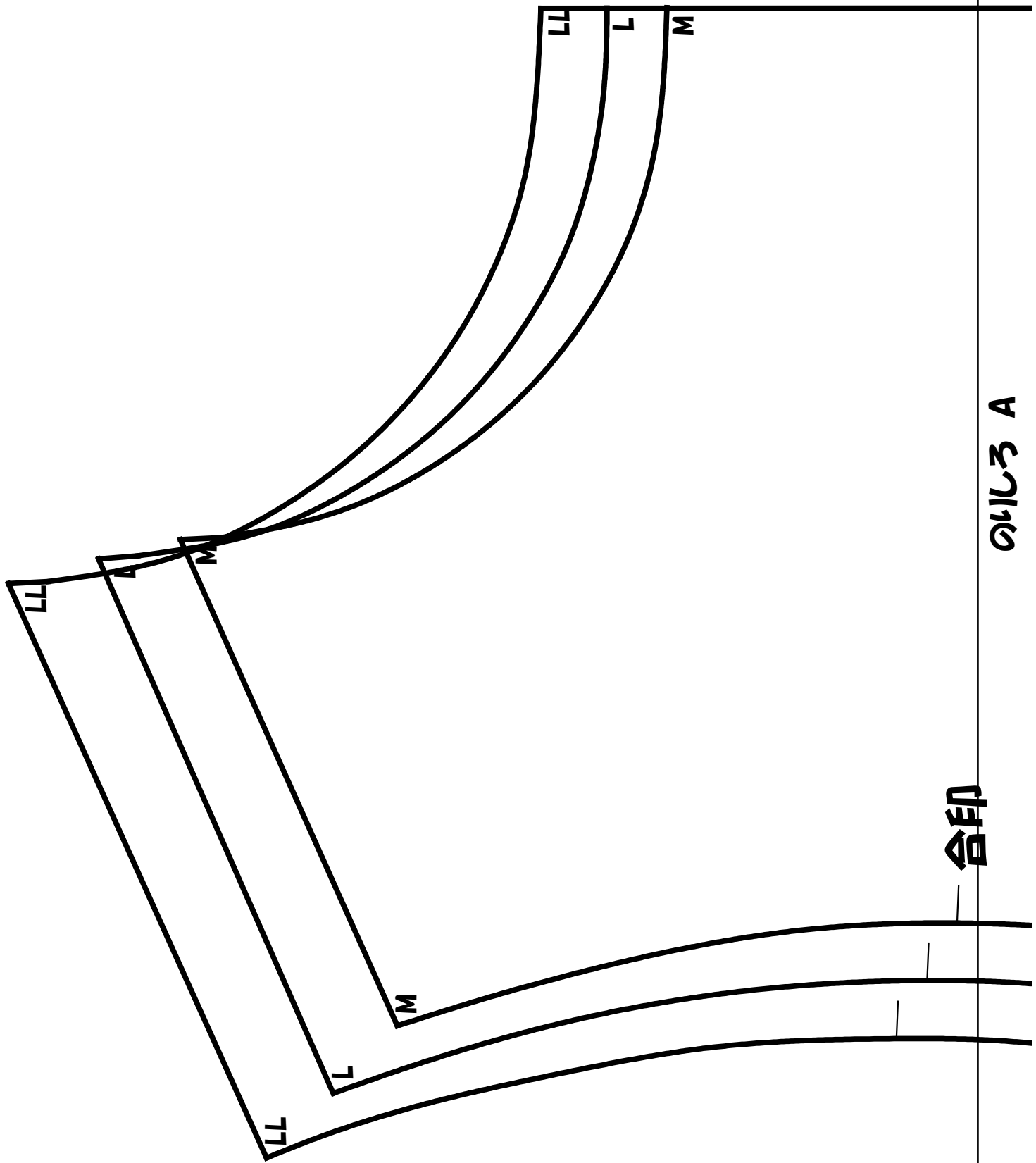

のしる A

合印

貼付け A

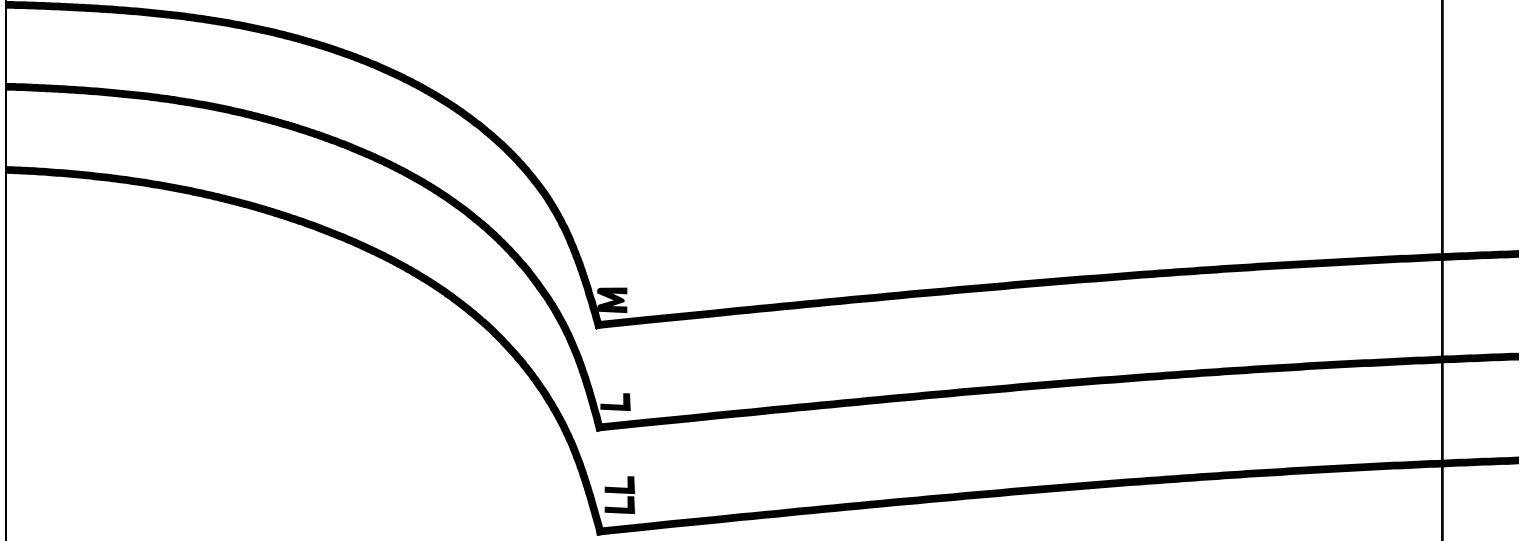

PatternshopCIRCO

いつものTシャツ LADYS

前身頃

1枚

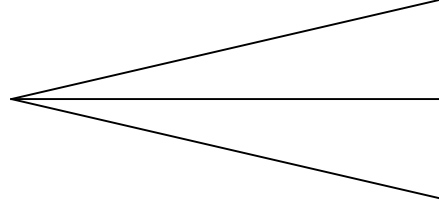

わ

のしる B

貼り付け B

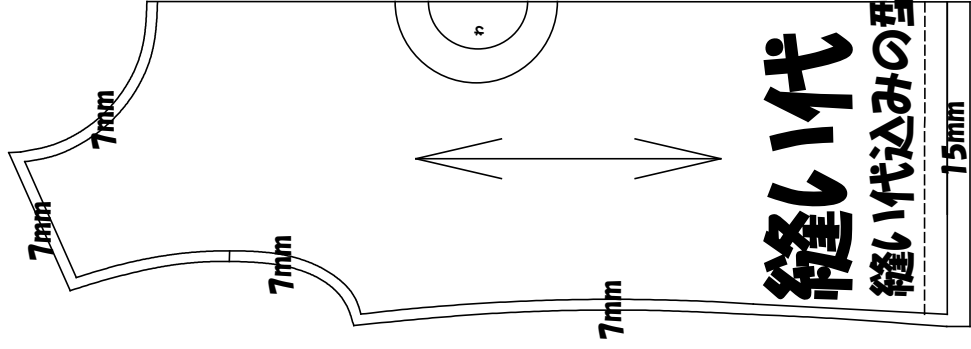

のしろ C

貼付計 C

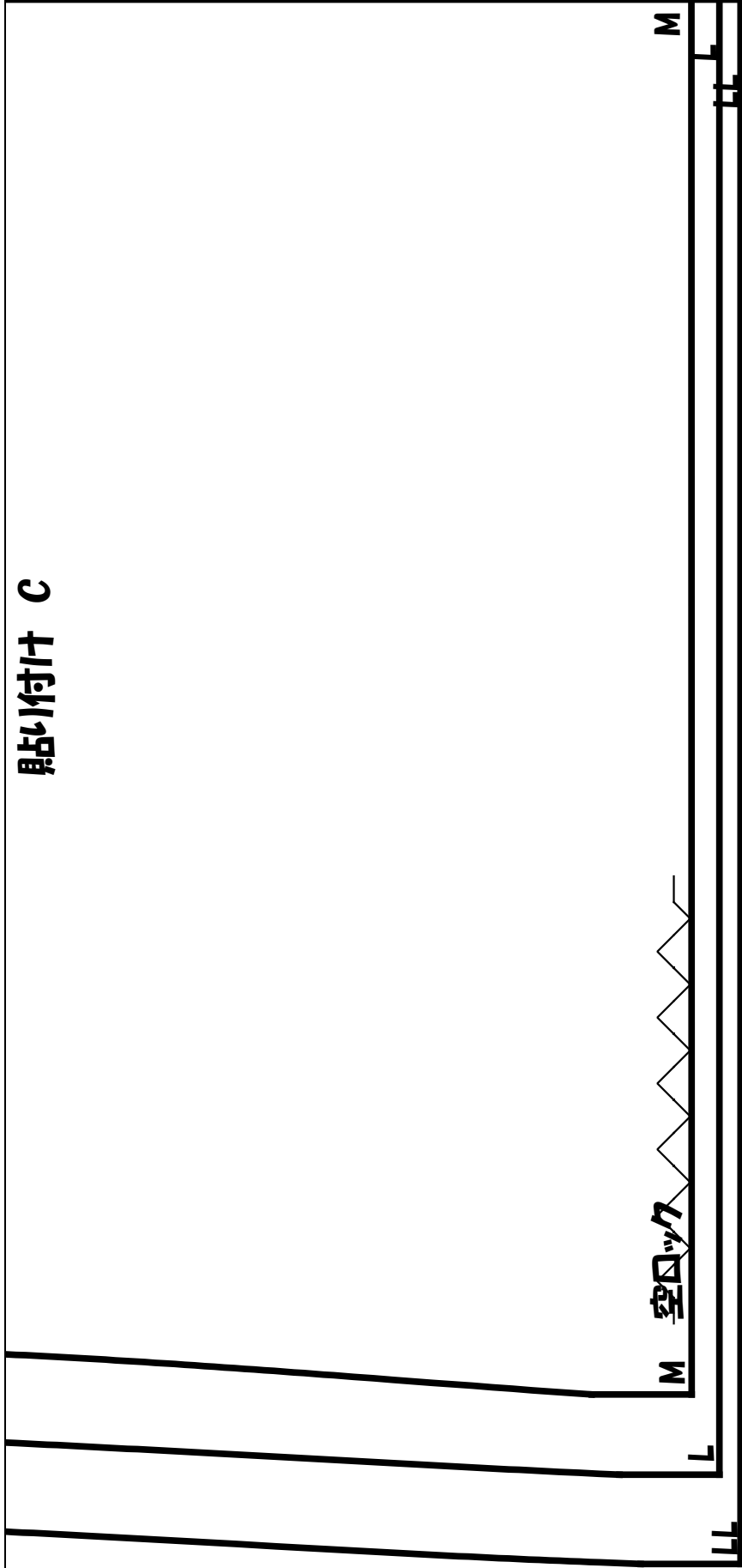

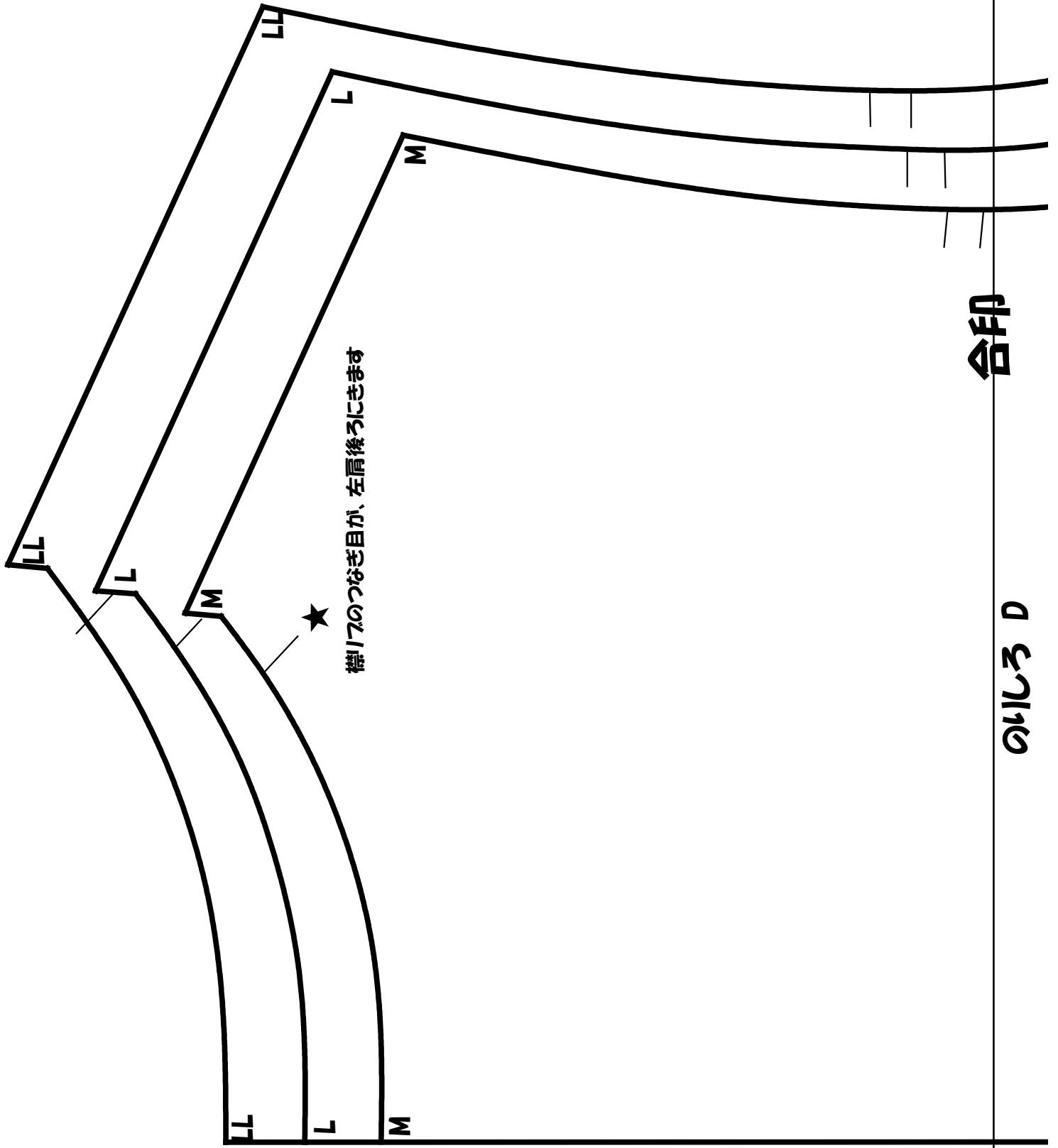

合印

のしろ D

貼付け D

DRP

PatternshopCIRCO

いつものTシャツ LADYS

後身頃

1枚

わ

のしろ E

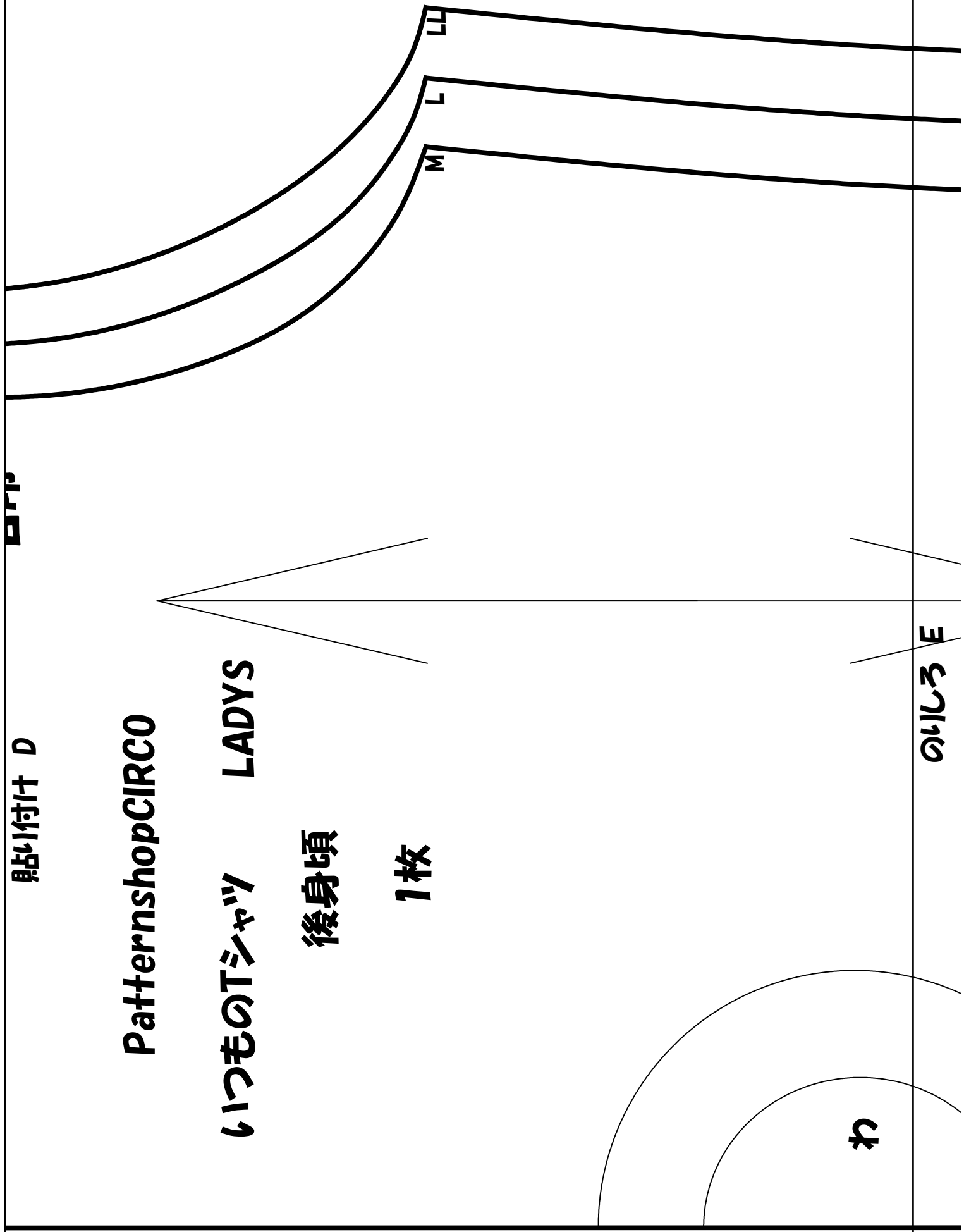

貼り付け E

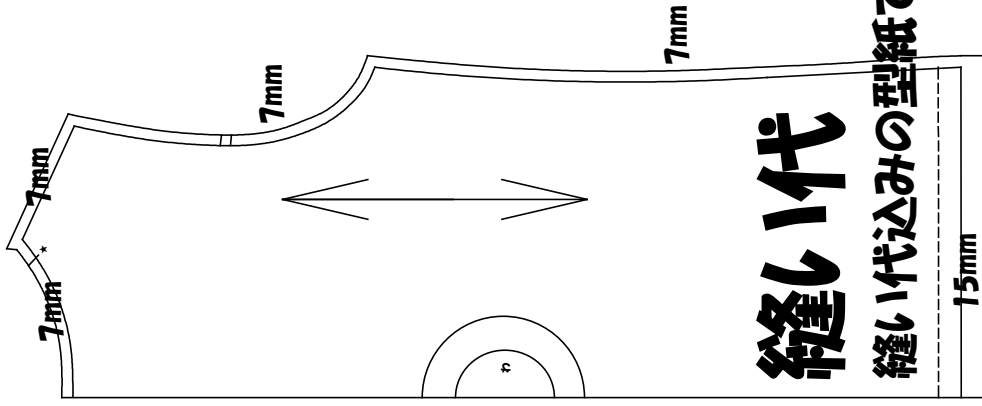

縫い代

縫い代込みの型紙です。

15mm

のしろ F

貼付付 F

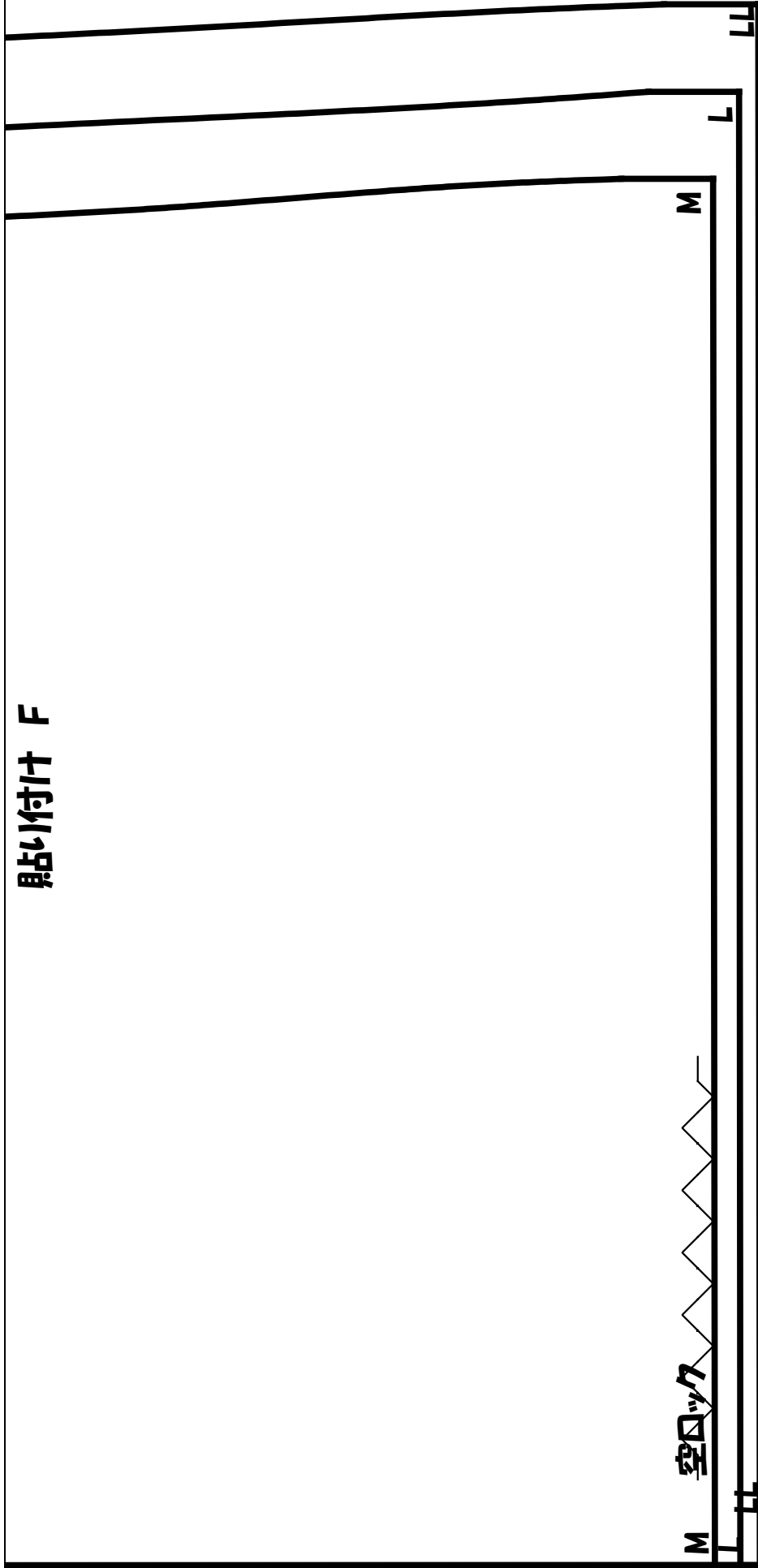

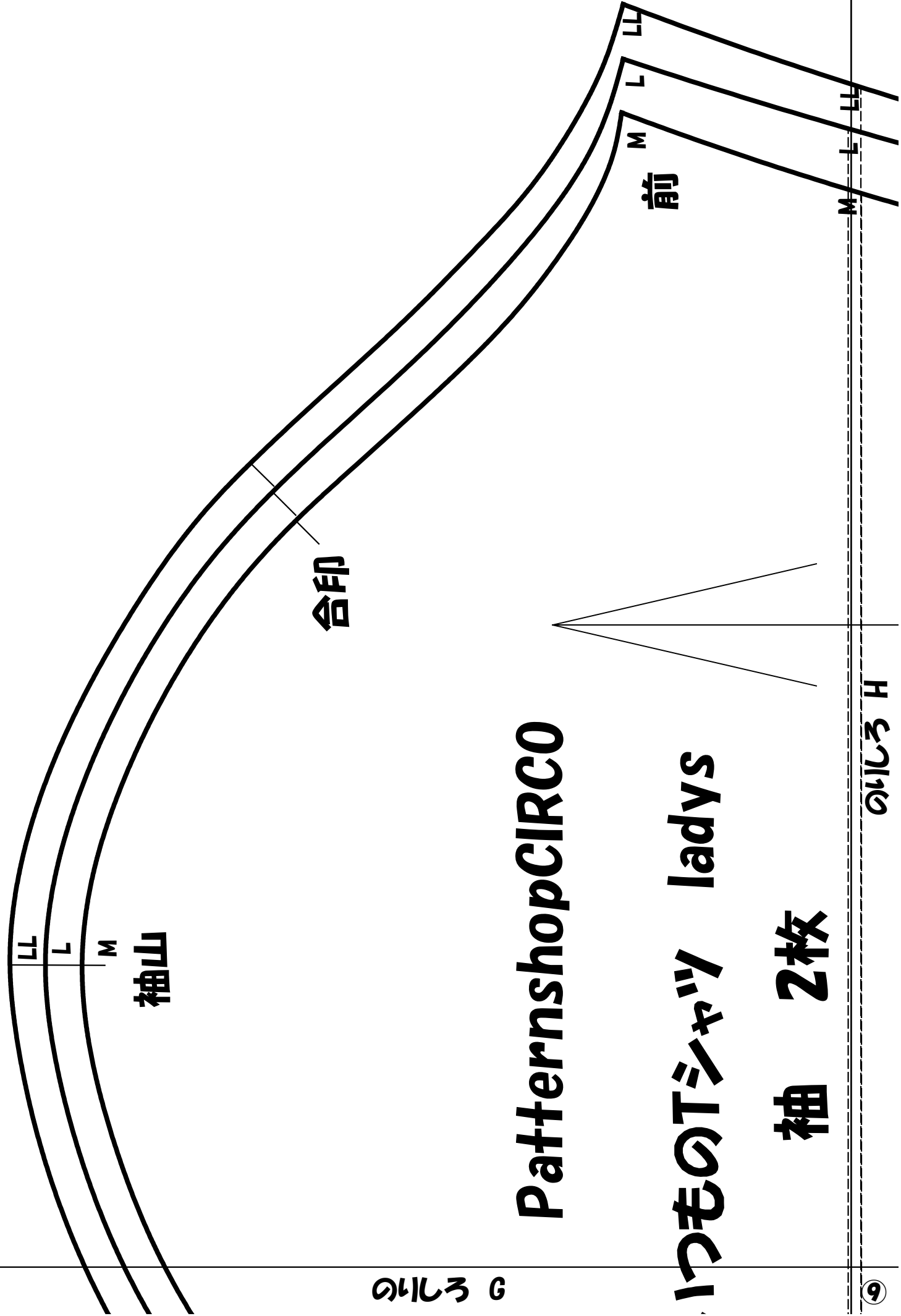

PatternshopCIRCO

いつものTシャツ ladies

袖 2枚

のしろ G

のしろ H

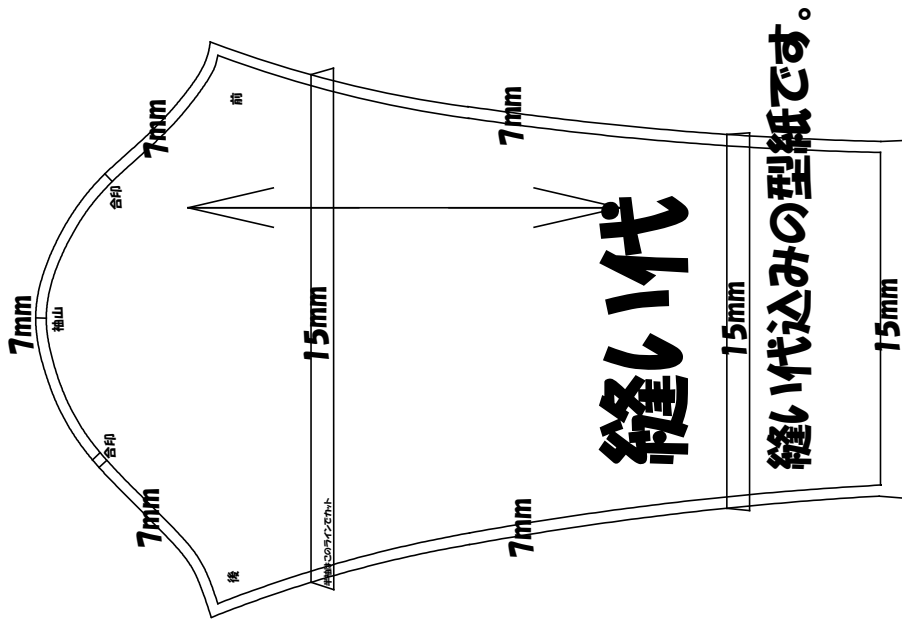

貼付け J

⑩

のしろ K

でカット

L

のしろ L

⑪

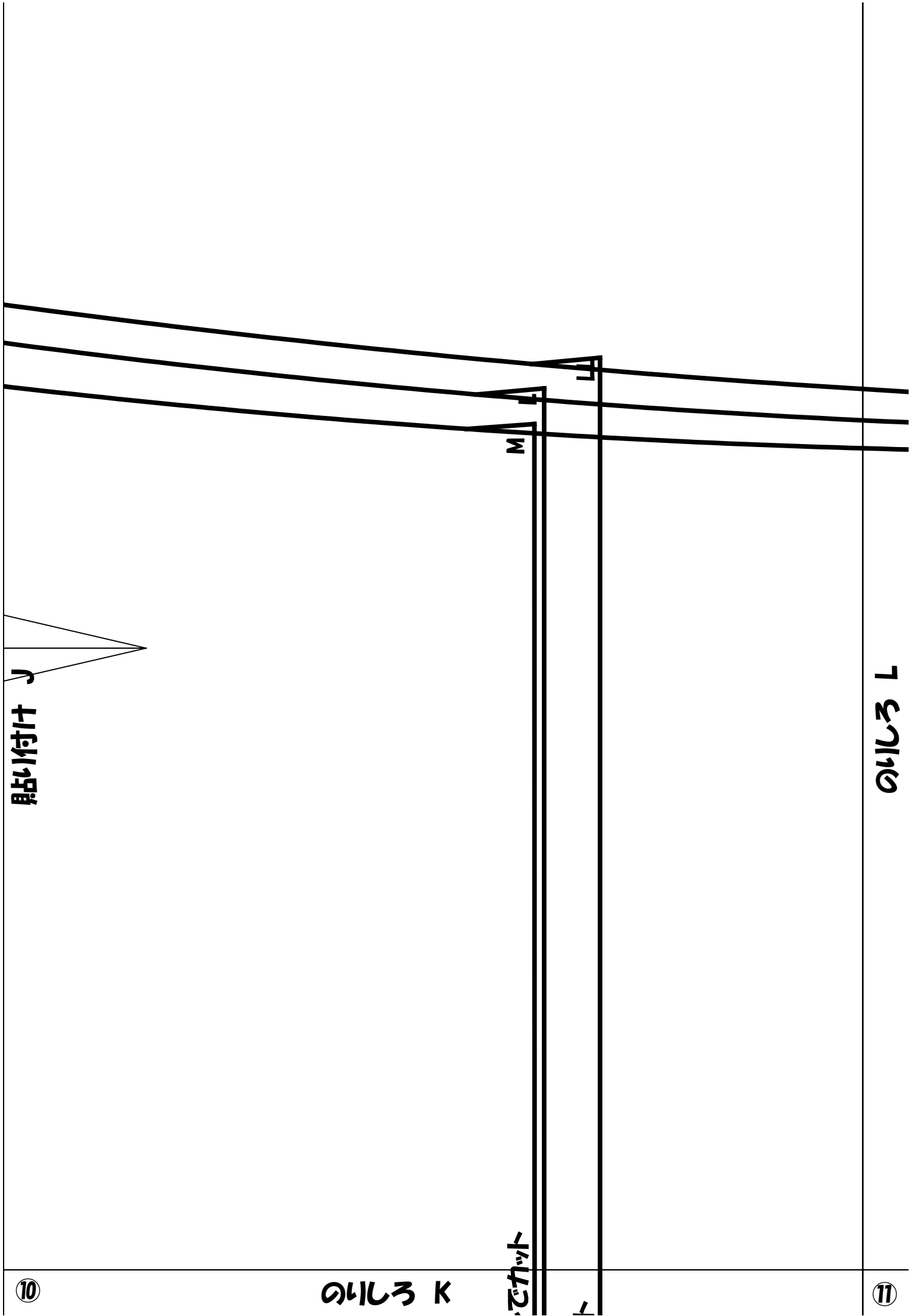

貼り付け L

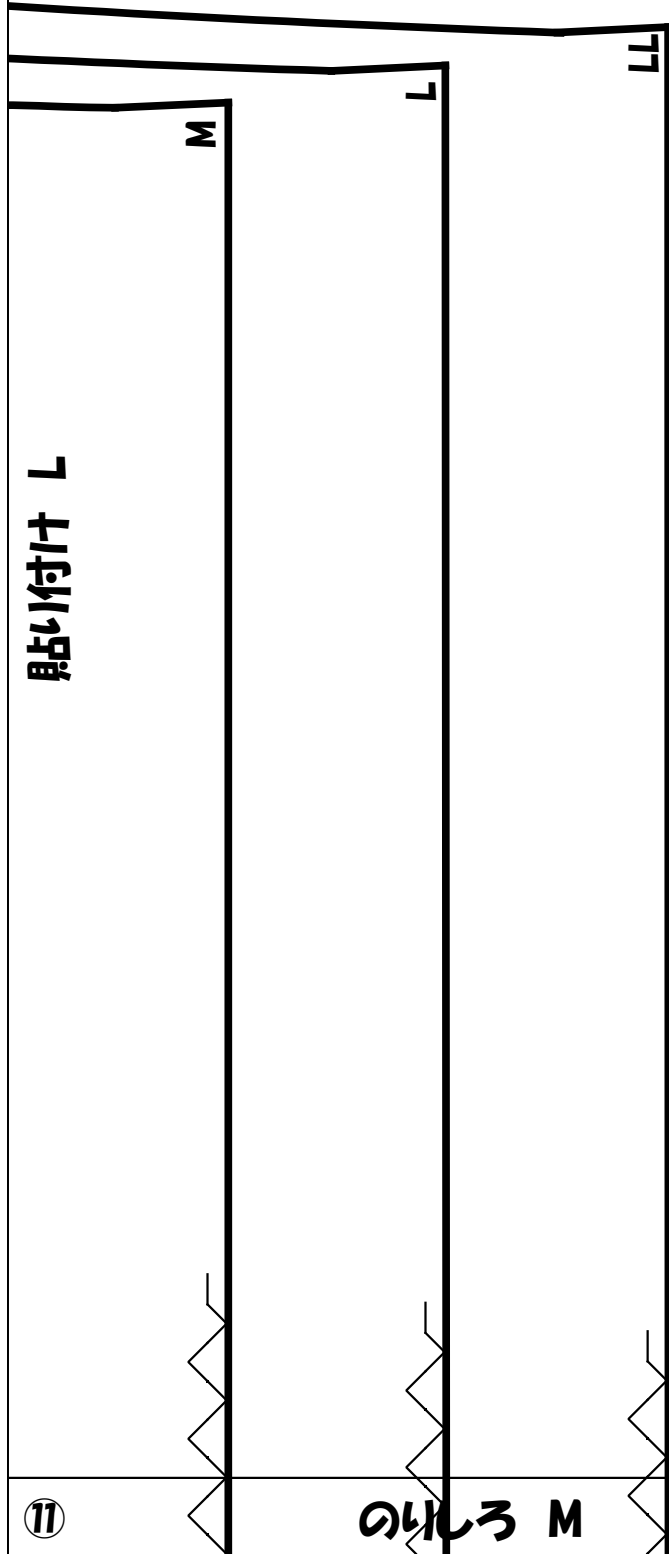

11

のしる M

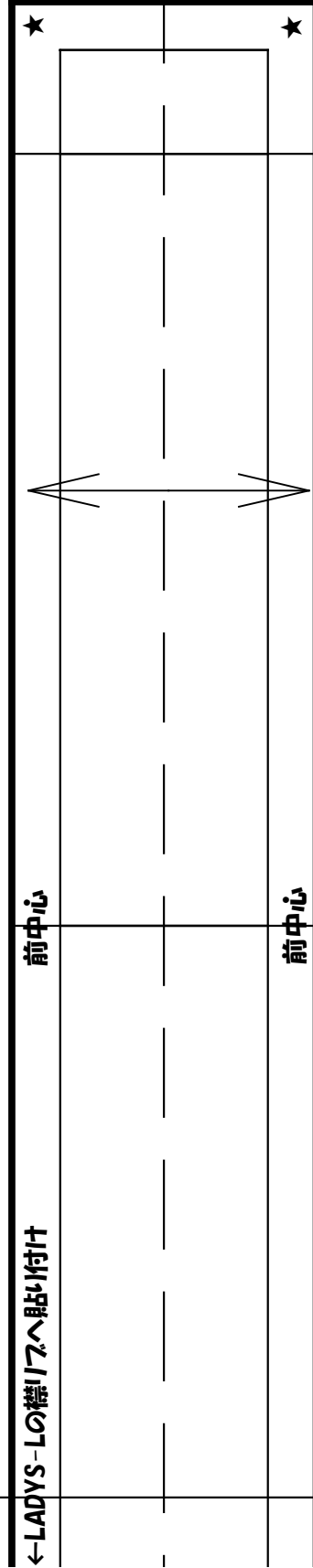

←LADYS-Lの襟口へ貼り付け

前中心

前中心

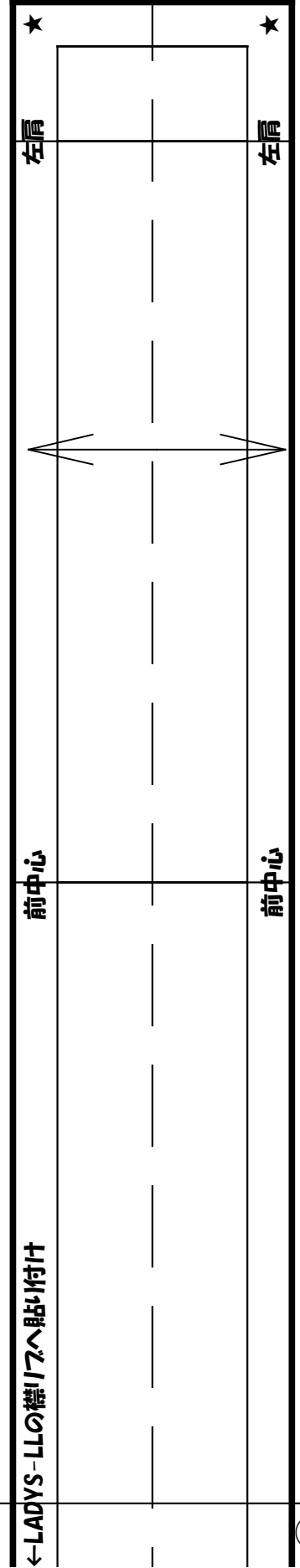

←LADYS-LLの襟口へ貼り付け

前中心

前中心

12

貼り付け G

い

⑨

合印

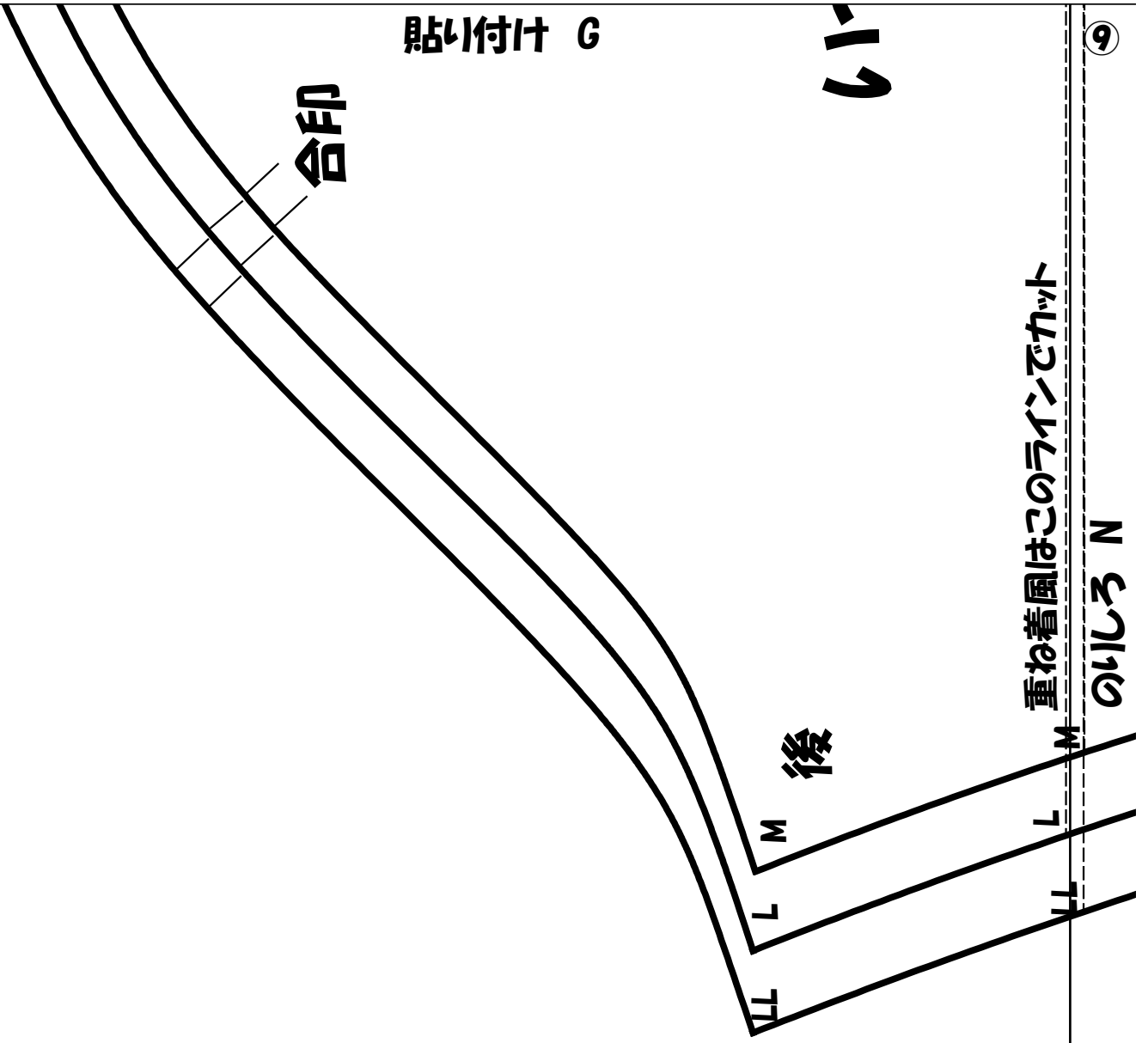

後

重ね着風はこのラインでカット

のしろ N

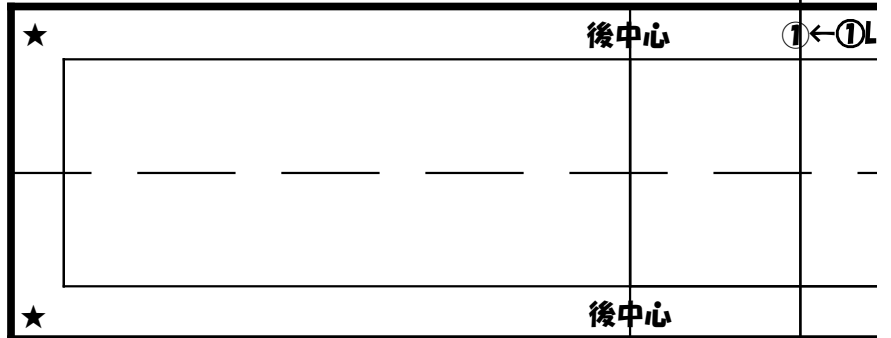

⑬

⑨

貼り付け 1

⑩

貼り付け N

M 半袖はこのラインでカット

のしろ 0

←①LADYS-Mの襟17へ貼り付け 右肩 前中心 ②←②L

PatternshopCIRCO

襟17

いつものTシャツ

LADYS-M

1枚

右肩

前中心

⑬

⑭

貼り付け O

M七分袖はこのラインでカット

L七分袖はこのラインでカット

のしろ P

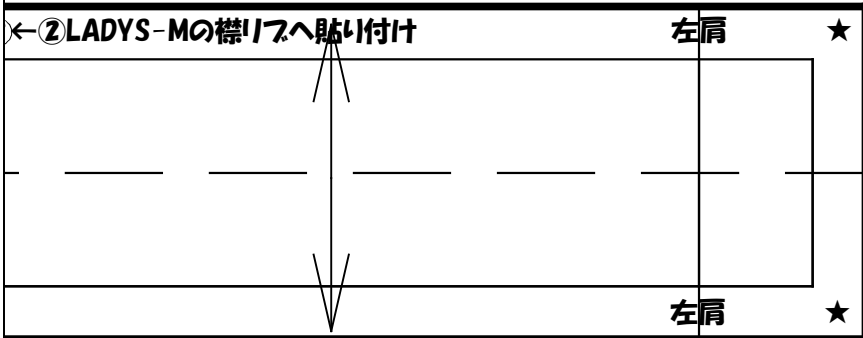

貼付け P

M 空口ツク

貼付け M

L 空口ツク

LL 空口ツク

★	後中心	右肩	←LAD
	PatternshopCIRCO	襟17	
	いつものTシャツ	LADYS-L	1枚
★	後中心	右肩	

★	後中心	右肩	←LAD
	PatternshopCIRCO	襟17	
	いつものTシャツ	LADYS-LL	1枚
★	後中心	右肩	