

CIRCO / 無償配信 いつものTシャツA3

KIDS 90 / 110 / 130 / 150 重ね書き

A3 8枚

貼り合わせ箇所~5箇所

KIDS共通 5パーツ

前身頃・後身頃・袖・半袖・襟リブ

◆貼り合わせ図◆

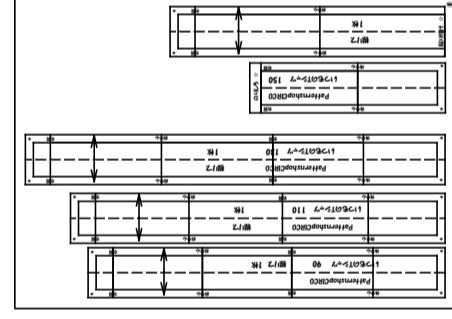
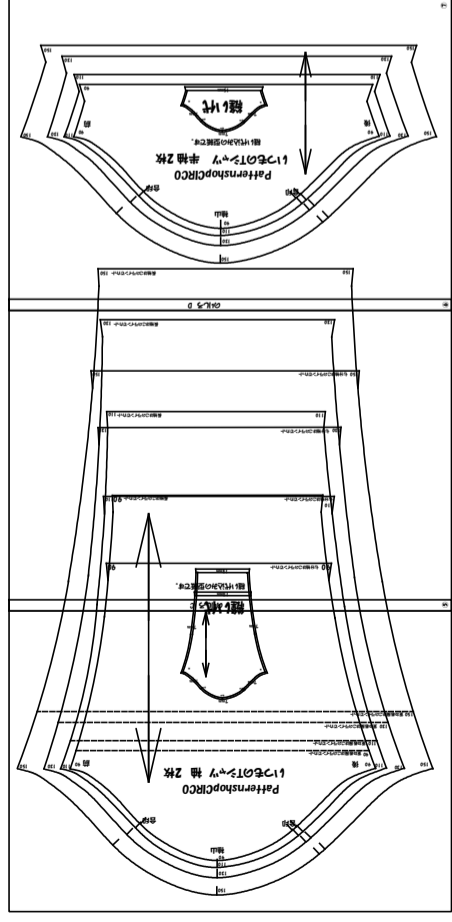
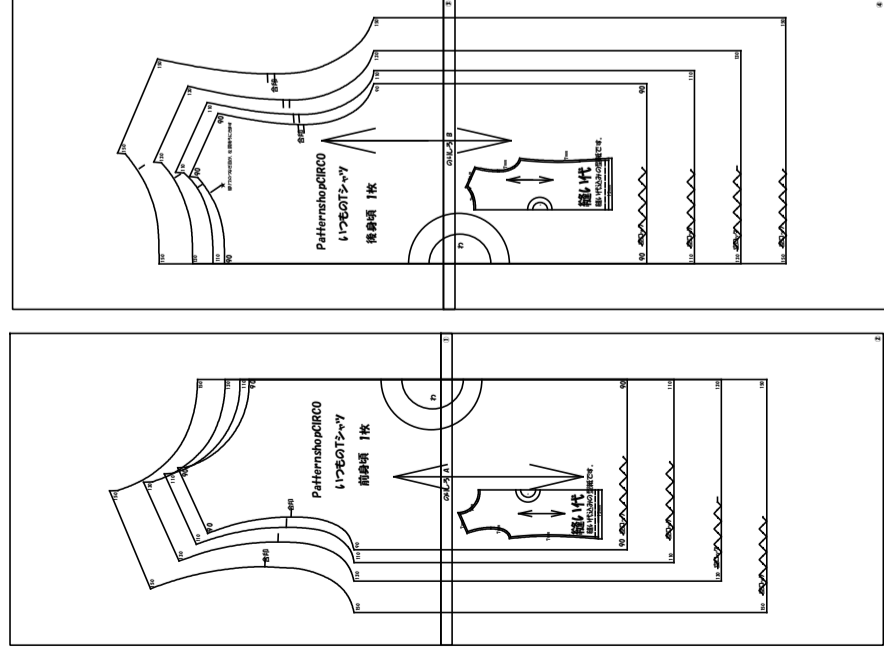

◆布地の裁断参考図◆ 160cm幅のニット生地を使用した場合の裁断図。
襟リブはサイズ表参照。高さ8cm×各サイズの長さ。

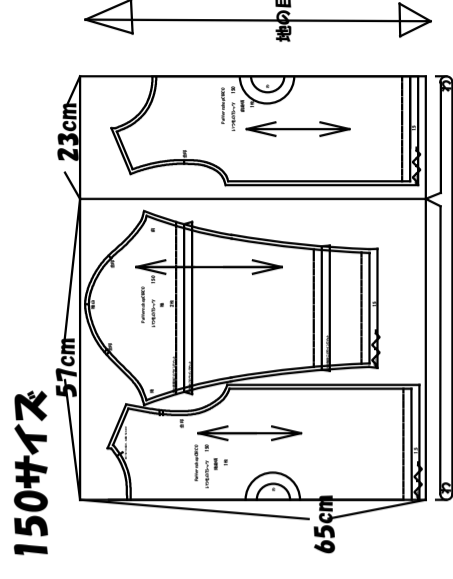
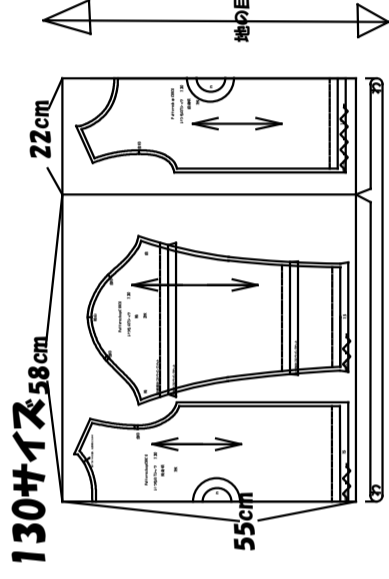
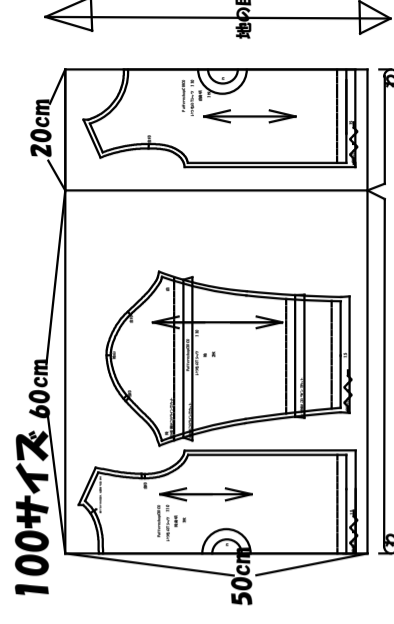
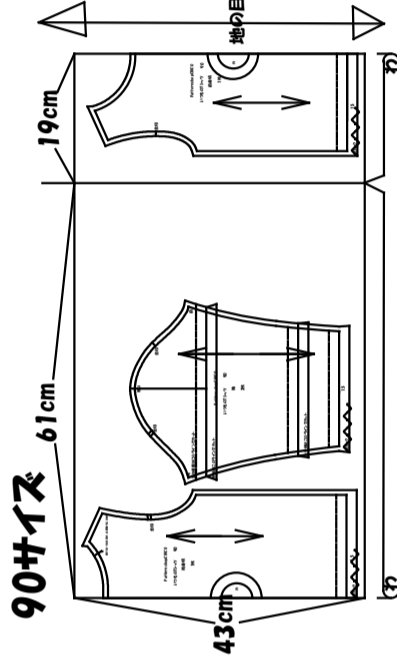

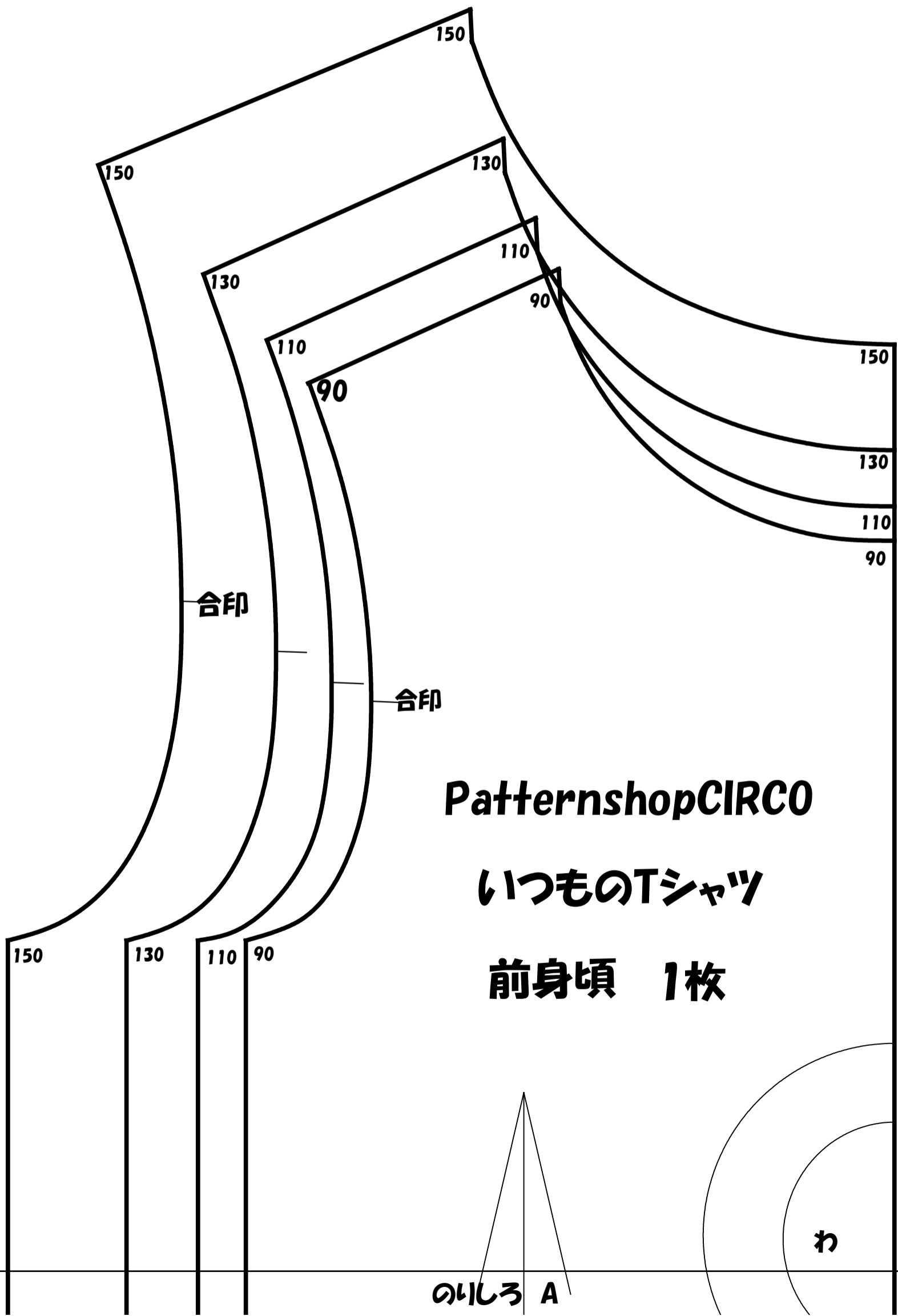

PatternshopCIRCO

いつものTシャツ

前身頃 1枚

のしろ A

わ

貼り付け A

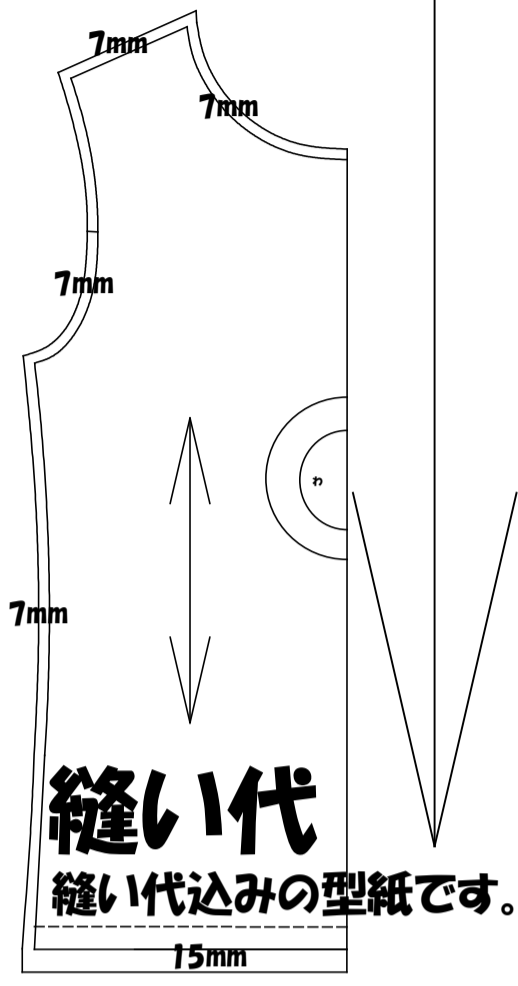

縫い代
縫い代込みの型紙です。

90 空ロック  90

110 空ロック  110

130 空ロック  130

150 空ロック  150

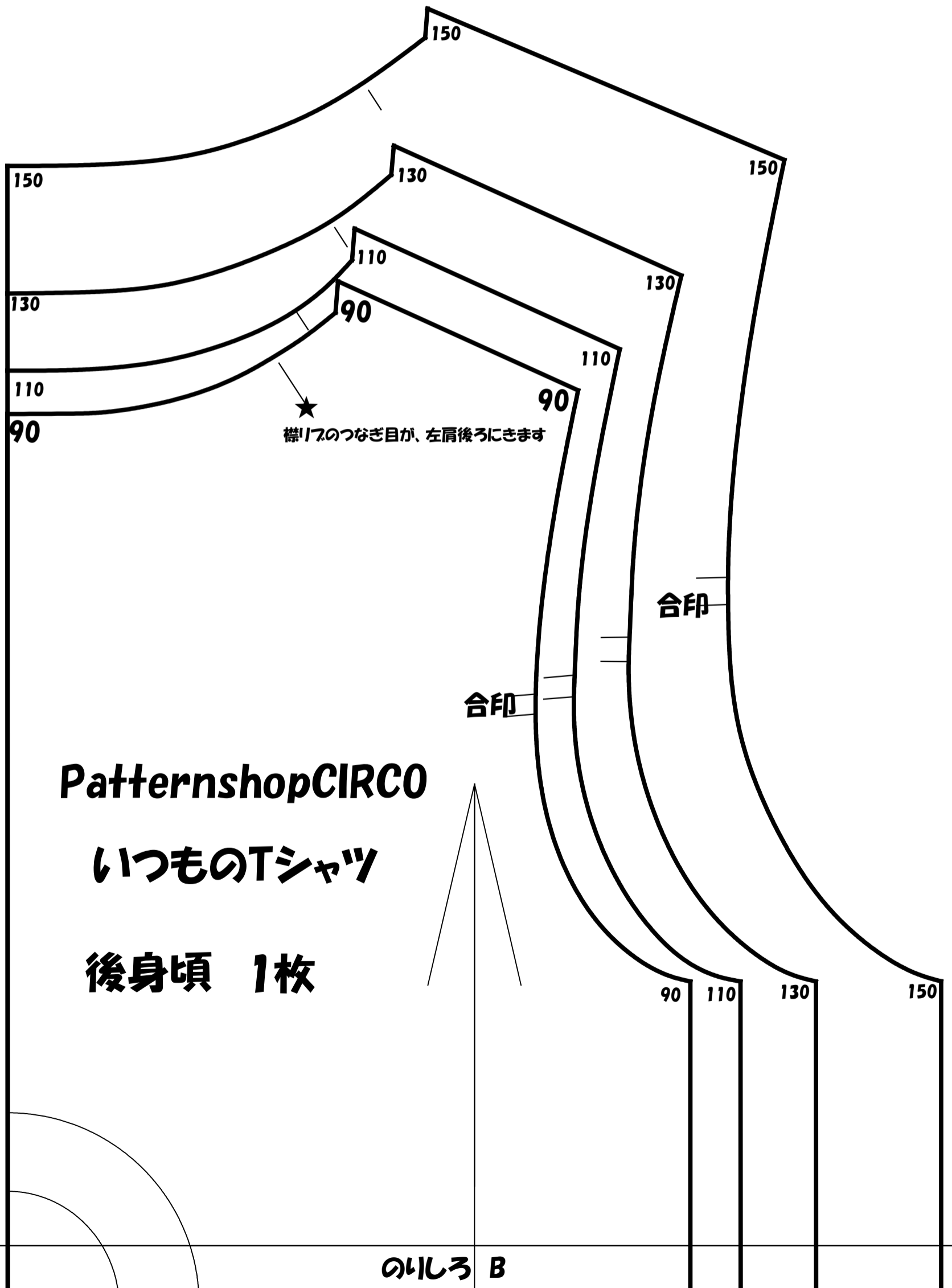

PatternshopCIRCO

いつものTシャツ

後身頃 1枚

貼り付け B

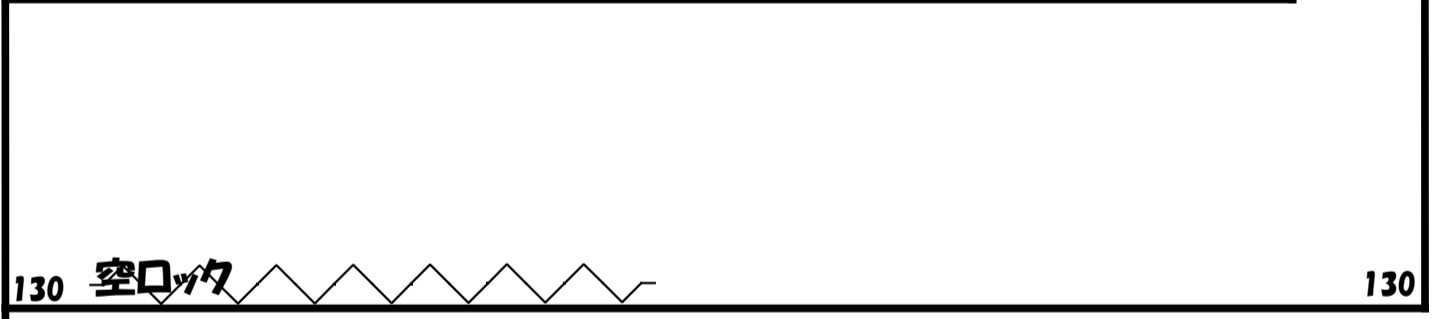
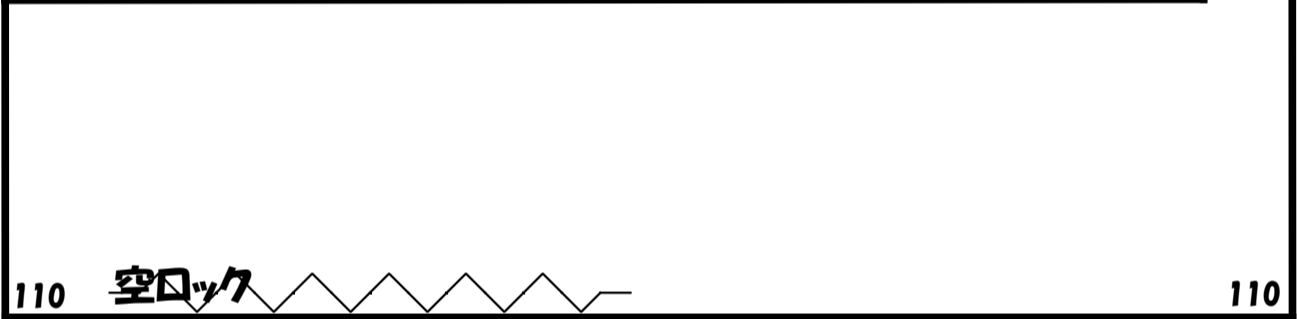
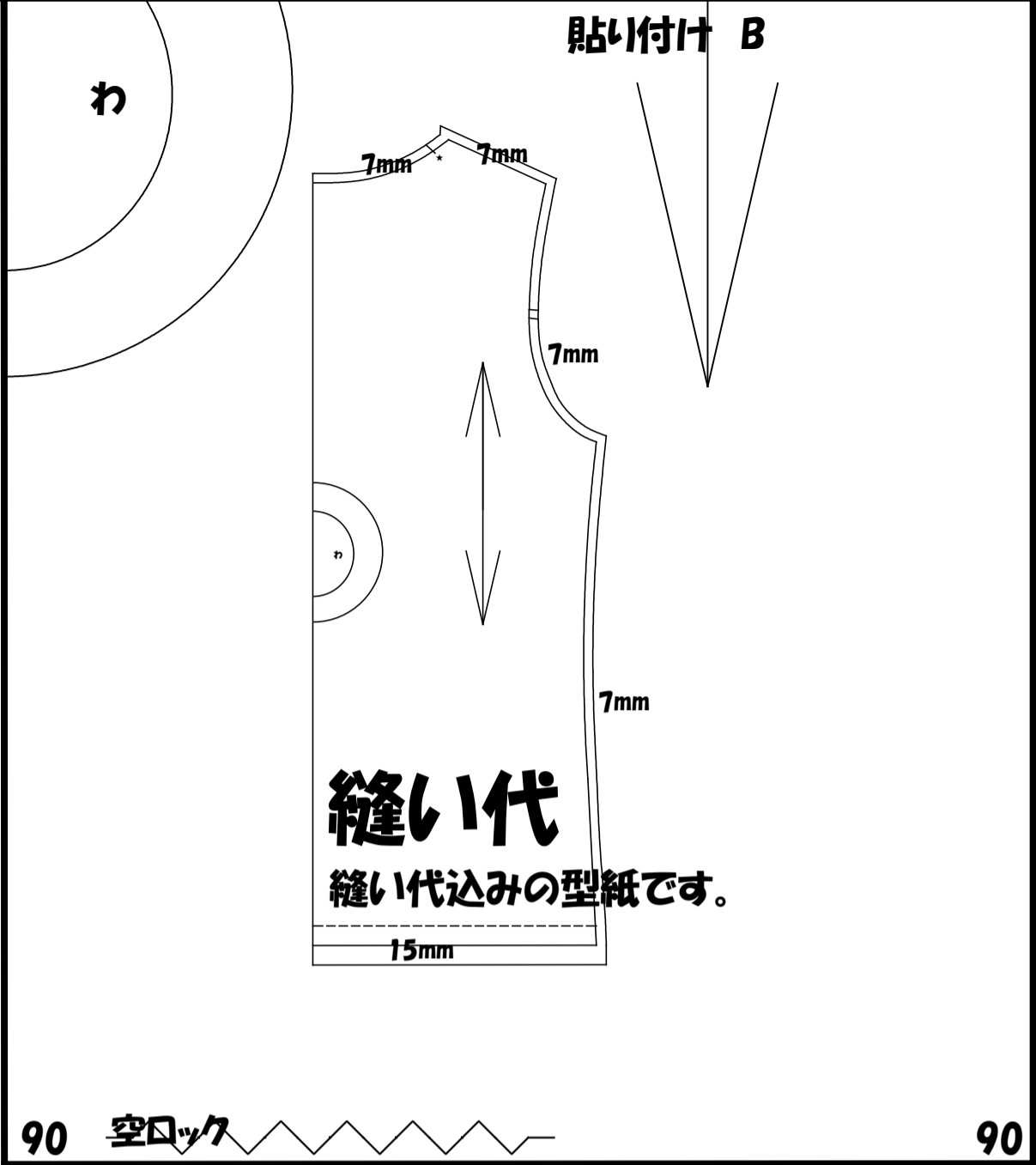

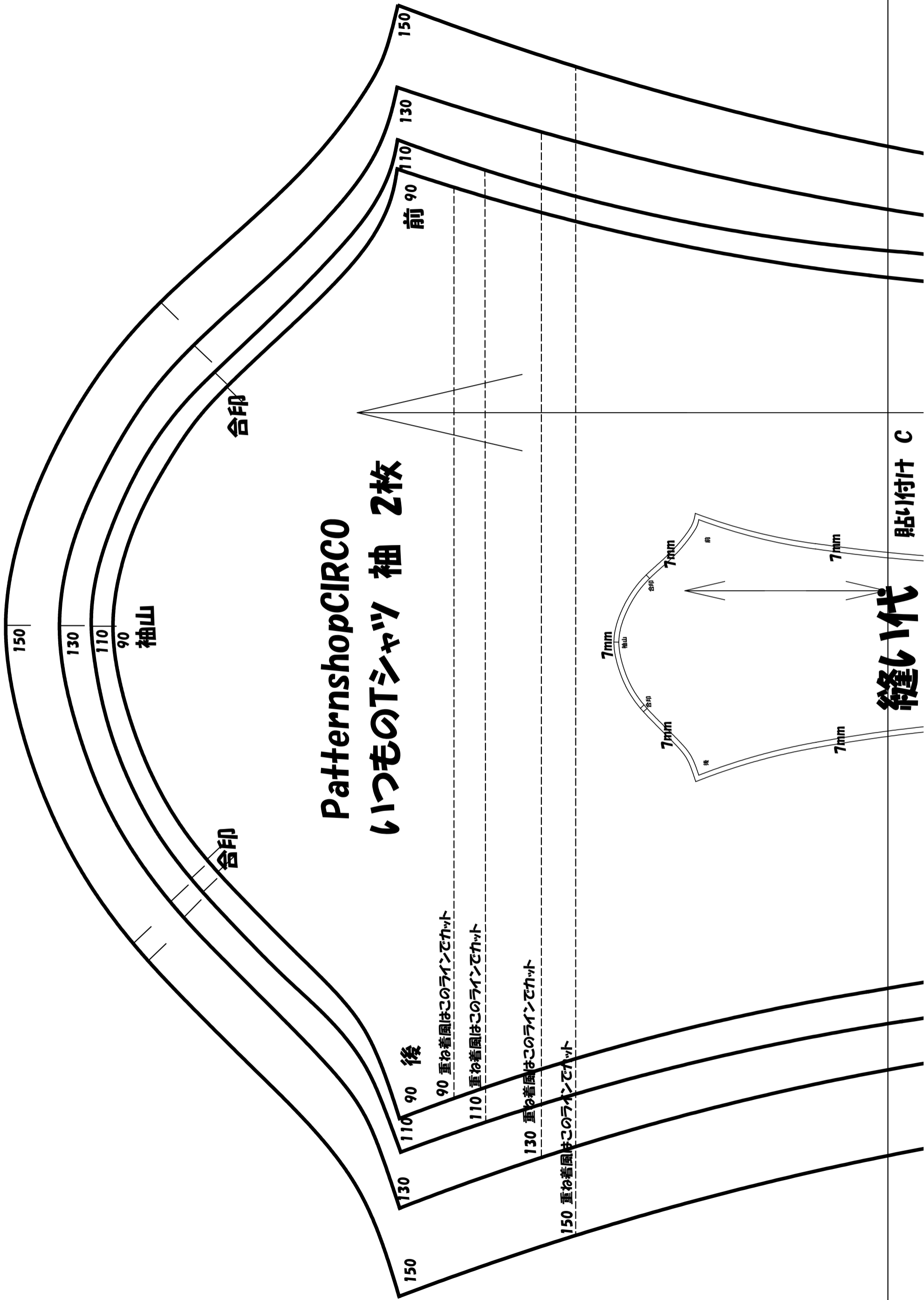

PatternshopCIRCO
いつものTシャツ 袖 2枚

- 150 重ね着風はこのラインでカット
- 130 重ね着風はこのラインでカット
- 110 重ね着風はこのラインでカット
- 90 重ね着風はこのラインでカット

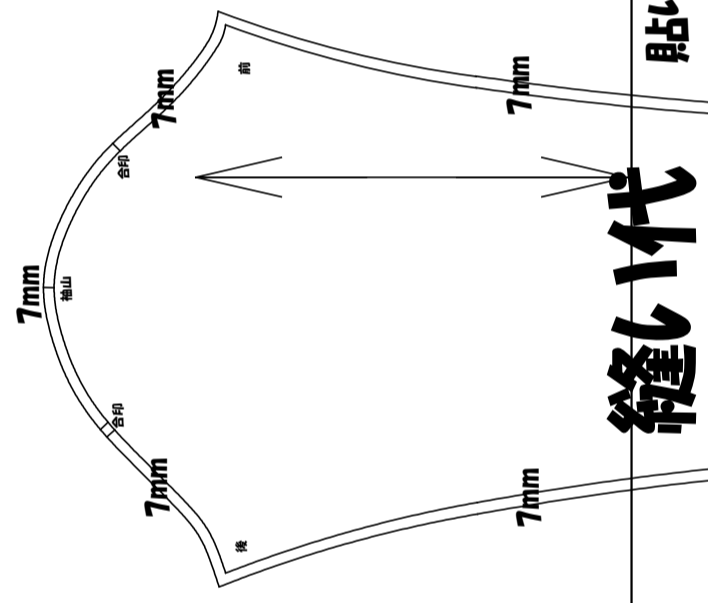

縫い代

貼り付け C

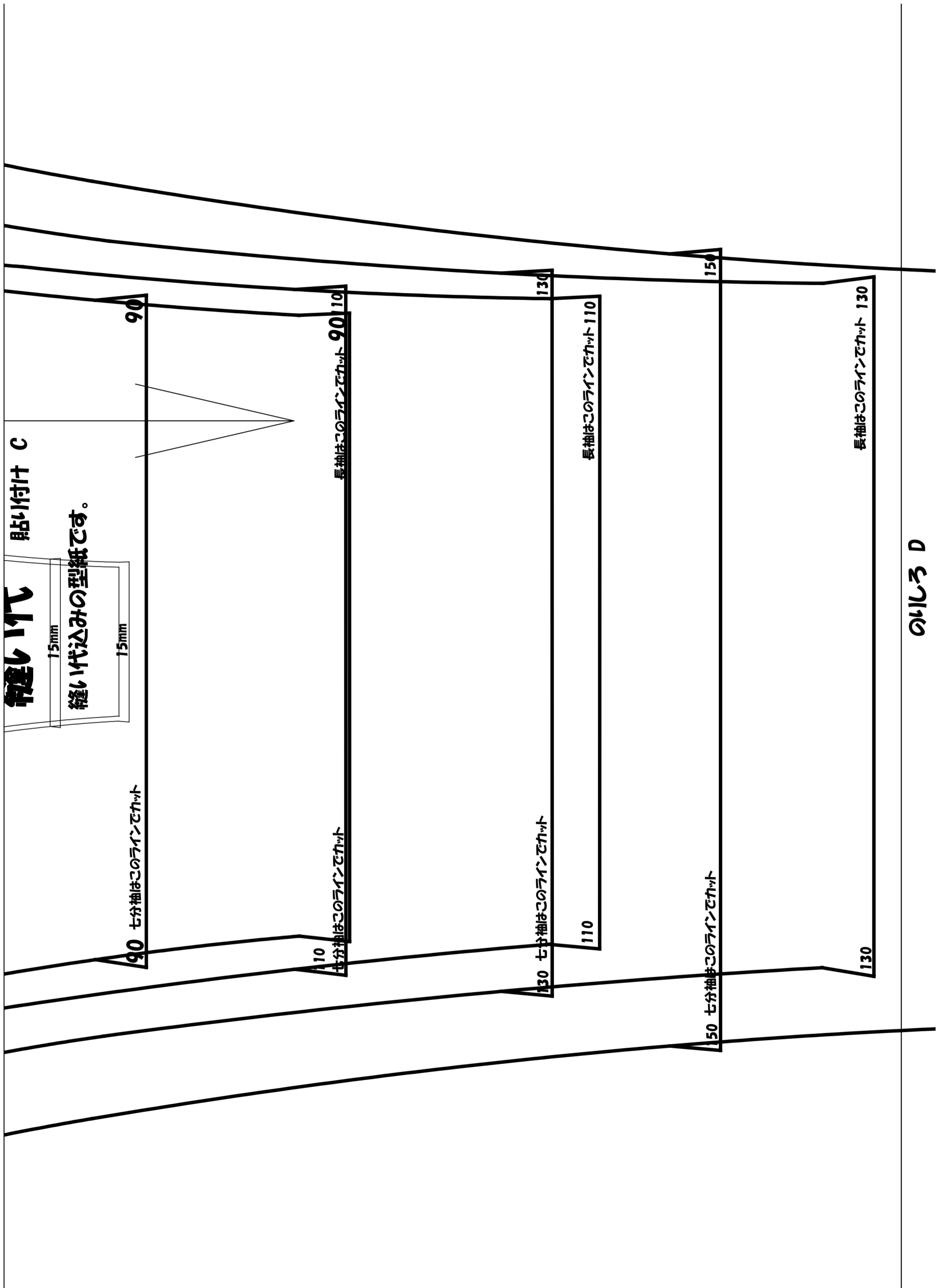

長袖はこのラインでカット 150

150

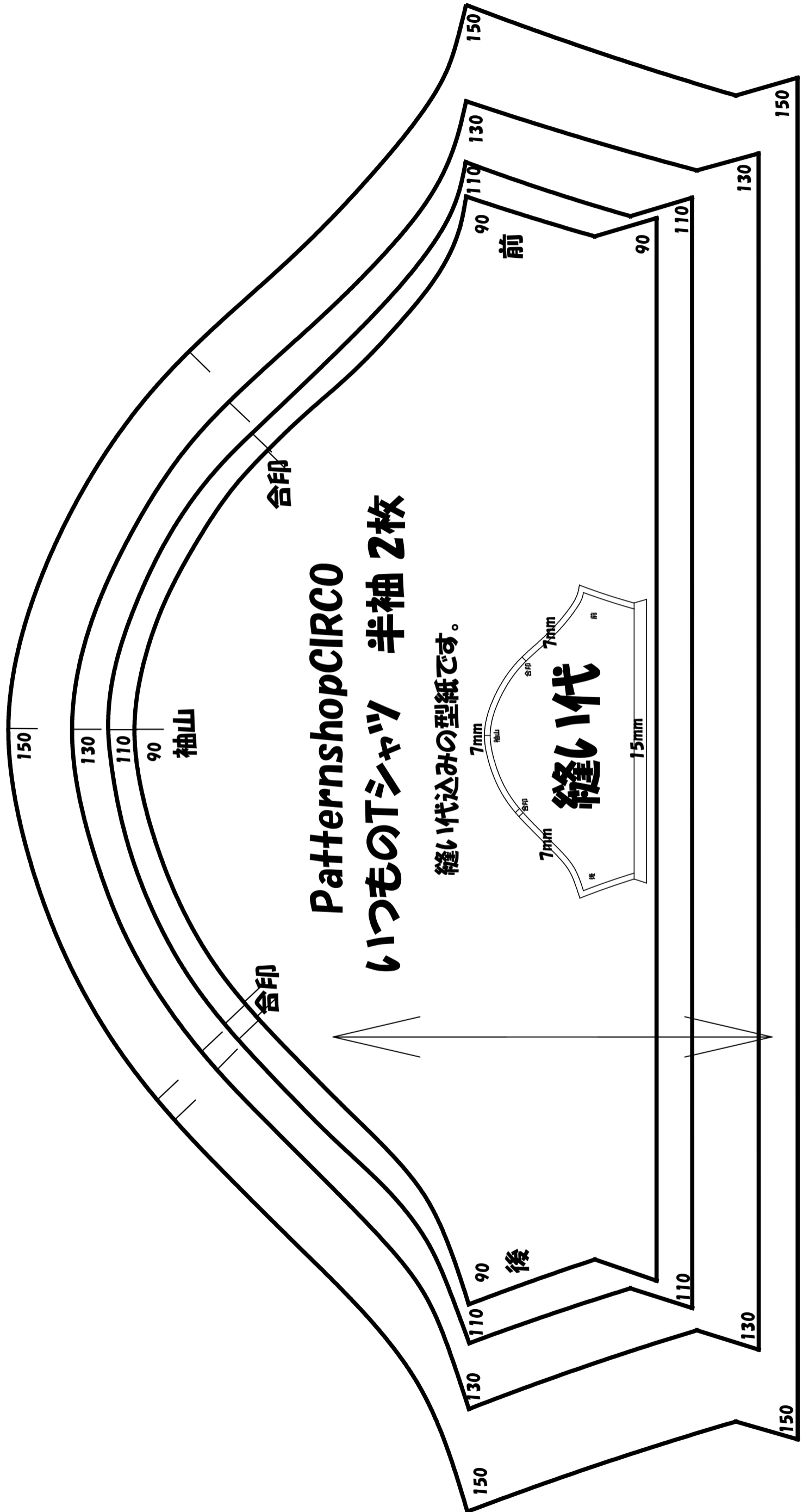

PatternshopCIRCO
 いつものTシャツ 半袖 2枚

縫い代込みの型紙です。

縫い代

